

Dell™ Vostro™ 420/220/220s

Instalační a stručná referenční příručka

Tato příručka obsahuje přehled funkcí, technické údaje a informace o rychlém nastavení, softwaru a řešení potíží pro váš počítač. Další informace o operačním systému, zařízeních a technologiích najdete v příručce *Průvodce technologiemi Dell* na adrese support.dell.com.

Modely: DCSCLF, DCSCMF, DCSCSF

Poznámky, upozornění a varování



POZNÁMKA: POZNÁMKA označuje důležité informace, které pomáhají lepšímu využití počítače.



UPOZORNĚNÍ: UPOZORNĚNÍ označuje nebezpečí poškození hardwaru nebo ztráty dat a popisuje, jak se lze problému vyhnout.



VAROVÁNÍ: VAROVÁNÍ upozorňuje na potenciální poškození majetku a riziko úrazu nebo smrti.

Pokud jste zakoupili počítač řady Dell™ n, neplatí pro vás žádný odkaz na operační systém Microsoft® Windows® uvedený v této příručce.

Poznámky k produktu společnosti Macrovision

Produkt používá technologii podléhající ochraně autorských práv, která je chráněna nároky některých amerických patentů a jinými právy na duševní vlastnictví společnosti Macrovision Corporation a dalších vlastníků. Použití této technologie chráněné autorskými právy musí být schváleno společností Macrovision Corporation a je určeno pouze pro domácí a omezené zobrazovací použití, není-li uplatněna jiná licence společnosti Macrovision Corporation. Zpětná analýza a dekompilace jsou zakázány.

Změna informací v tomto dokumentu vyhrazena.

© 2008 Dell Inc. Všechna práva vyhrazena.

Jakákoli reprodukce tohoto materiálu bez písemného souhlasu společnosti Dell Inc. je přísně zakázána.

Ochranné známky použité v tomto textu *Dell*, logo *DELL*, *Vostro* a *DellConnect* jsou ochranné známky společnosti Dell Inc.; *Bluetooth* je registrovaná ochranná známka společnosti Bluetooth SIG, Inc. a společnost Dell ji používá na základě licence. *Intel*, *Celeron*, *Pentium*, *Core2 Duo*, a *Core2 Quad* jsou registrované ochranné známky společnosti Intel Corporation v USA. a dalších zemích; *Blu-ray Disc* je ochranná známka společnosti Blu-ray Disc Association; *Microsoft*, *Windows*, *Windows Vista* a logo tlačítka Start systému *Windows Vista* jsou ochranné známky nebo registrované ochranné známky společnosti Microsoft Corporation v USA a dalších zemích.

V tomto dokumentu mohou být použity další ochranné známky a obchodní názvy buď s odkazem na právnické osoby a organizace, které uplatňují na dané ochranné známky a obchodní názvy nárok, nebo s odkazem na jejich produkty. Společnost Dell Inc. si nečiní nárok na jiné ochranné známky a obchodní názvy než své vlastní.

Modely: DCSCLF, DCSCMF, DCSCSF

září 2008

P/N H583H Rev. A00

obsah

1	Vyhledávání informací	7
2	Instalace počítače	9
	Rychlá instalace	9
	Instalace počítače do skříně	14
	Připojení k internetu	16
	Nastavení připojení k Internetu.	16
	Přenos informací do nového počítače.	18
	Operační systém Microsoft®	
	Windows Vista®.	18
	Operační systém Microsoft Windows® XP	18
3	Váš počítač	23
	Vostro 420 - pohled zepředu	23
	Vostro 420 - pohled zezadu.	24
	Vostro 420 - konektory zadního panelu	25
	Vostro 220 - pohled zepředu	26
	Vostro 220 - pohled zezadu.	27
	Vostro 220 - konektory zadního panelu	28
	Vostro 220s - pohled zepředu	29

	Vostro 220s - pohled zezadu	30
	Vostro 220s - konektory zadního panelu.	31
4	Specifikace.	33
5	Řešení potíží	41
	Nástroje.	41
	Kontrolky napájení	41
	Zvukové signály.	42
	Chybové zprávy.	43
	Systémové zprávy	50
	Řešení potíží s hardwarem a softwarem	52
	Diagnostický nástroj Dell Diagnostics	53
	Tipy pro řešení potíží	55
	Potíže s napájením.	55
	Potíže s pamětí	57
	Zablokování a problémy se softwarem	57
	Technická aktualizací služba Dell.	60
	Nástroj Dell Support Utility.	60
6	Přehled instalování softwaru	63
	Ovladače	63
	Identifikace ovladačů.	63
	Přehled instalace ovladačů a nástrojů.	64
	Obnovení operačního systému	66
	Použití nástroje Obnovení systému	
	Microsoft® Windows®	67

Použití softwaru pro obnovení výrobní bitové kopie Dell™ Factory Image Restore . . .	69
Použití média Operační systém	70
7 Získání nápovědy	73
Získání pomoci	73
Technická podpora a zákaznický servis	74
DellConnect™	74
Online služby	74
Služby AutoTech	75
Automatizovaná služba stavu objednávek . .	75
Problémy s objednávkou	76
Informace o produktech.	76
Vracení položek do záruční opravy nebo dobropis.	76
Než zavoláte	77
Kontaktování společnosti Dell.	79
Rejstřík	81

Vyhledávání informací

 **POZNÁMKA:** Některé funkce nebo média jsou volitelná a nemusela být s tímto počítačem dodána. Některé funkce nebo média pravděpodobně nebudou v některých zemích k dispozici.

 **POZNÁMKA:** Dodatečné informace byly pravděpodobně dodány s počítačem.

Dokument/Média/Štítek	Obsah
<p>Servisní štítek/Kód expresní služby</p> <p>Servisní štítek/kód expresní služby je umístěn na vašem počítači.</p>	<ul style="list-style-type: none"> • Servisní štítek slouží k identifikaci počítače na webové stránce support.dell.com a při kontaktování podpory. • Při kontaktu se servisní podporou zadejte pro přesměrování hovoru kód expresní služby
<p>Médium Drivers and Utilities</p> <p><i>Ovladače a nástroje</i> médium je CD, DVD nebo jiný typ média, který může být zaslán s počítačem.</p>	<ul style="list-style-type: none"> • Diagnostický program pro počítač • Ovladače pro počítač <p>POZNÁMKA: Aktualizace ovladačů a dokumentace jsou k dispozici na webové stránce support.dell.com.</p> <ul style="list-style-type: none"> • Software DSS pro stolní počítače (Desktop System Software) • Soubory Readme <p>POZNÁMKA: Médium může obsahovat soubory Readme, které poskytují nejnovější informace o technických změnách počítače nebo rozšířené technické referenční materiály pro technické pracovníky a pokročilé uživatele.</p>
<p>Médium s operačním systémem</p> <p>Médium <i>Operační systém</i> je disk CD nebo DVD, který byl dodán k vašemu počítači.</p>	<ul style="list-style-type: none"> • Přeinstalace operačního systému

Dokument/Média/Štítek	Obsah
<p>Dokumentace s bezpečnostními pokyny, předpisy, informacemi o záruce a informacemi o podpoře</p> <p>Tento typ informací může být dodán s počítačem. Další informace o předpisech najdete na webu www.dell.com na domovské stránce Regulatory Compliance (Soulad s předpisy) na této adrese: www.dell.com/regulatory_compliance.</p>	<ul style="list-style-type: none"> • Informace o záruce • Podmínky (pouze USA) • Bezpečnostní pokyny • Informace o předpisech • Informace o ergonomii • Licenční smlouva s koncovým uživatelem
<p>Servisní příručka</p> <p><i>Servisní příručku</i> svého počítače můžete najít na adrese support.dell.com.</p>	<ul style="list-style-type: none"> • Odstraňování a výměna součástí • Konfigurace systému • Odstraňování a řešení problémů
<p>Průvodce technologiemi Dell</p> <p>Příručka <i>Průvodce technologiemi Dell</i> je k dispozici na webu support.dell.com.</p>	<ul style="list-style-type: none"> • Informace o operačním systému • Použití a správa zařízení • Informace o technologiích RAID, Internetu, bezdrátové technologii Bluetooth[®], e-mailu, sítích a dalších.
<p>Licenční štítek systému Microsoft[®] Windows[®]</p> <p>Licenční štítek systému Microsoft Windows je umístěn na počítači.</p>	<ul style="list-style-type: none"> • Poskytuje produktový kód operačního systému.

Instalace počítače

Rychlá instalace

! **VAROVÁNÍ:** Než začnete provádět jakékoli operace popsané v této části, přečtěte si bezpečnostní pokyny dodané s počítačem. Další informace o vhodných bezpečných postupech naleznete na domovské stránce Regulatory Compliance (Soulad s předpisy) na adrese www.dell.com/regulatory_compliance.

✍ **POZNÁMKA:** Některá zařízení nemusí být součástí balení, pokud si je neobjednáte.

- 1 Připojte monitor pouze pomocí jednoho z následujících kabelů: bílého kabelu DVI nebo modrého kabelu VGA. Připojení kabelu VGA s DVI k adaptéru VGA je možné použít pro video port s konektorem DVI.

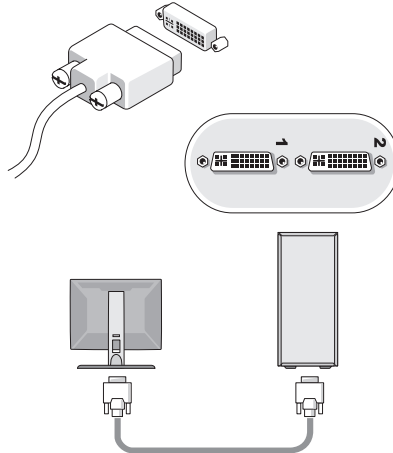

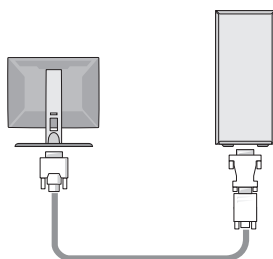
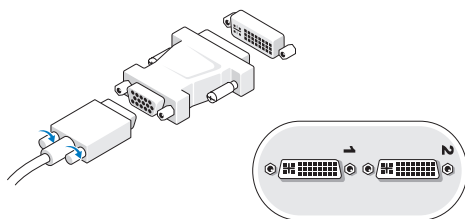
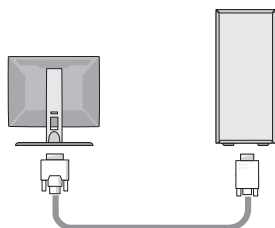
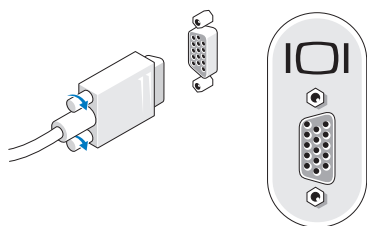

2 Připojte zařízení USB, například klávesnici nebo myš.

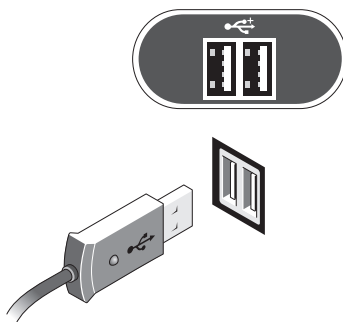

3 Připojte síťový kabel.

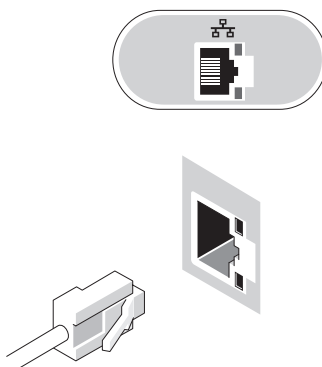

4 Připojte modem.

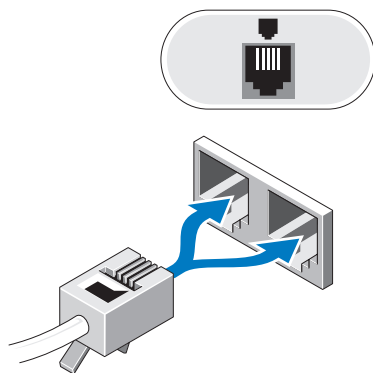

5 Připojte napájecí kabely.

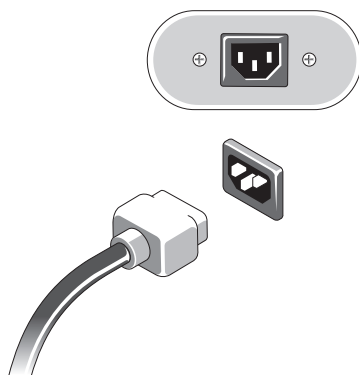

6 Stiskněte vypínače na monitoru a na počítači.

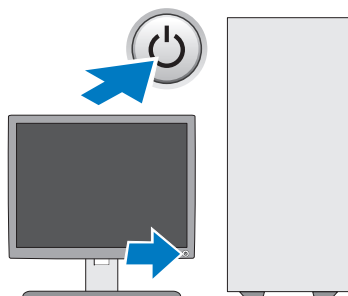

7 Připojte síť.

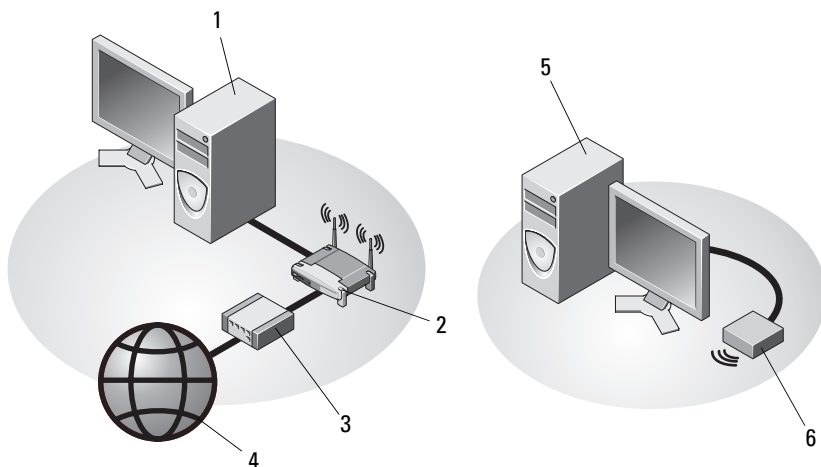

1 stolní počítač se síťovým adaptérem

2 Bezdrátový směrovač

3 Kabelový nebo DSL modem

4 Internetové služby

5 stolní počítač s bezdrátovým adaptérem USB

6 bezdrátový adaptér USB

Instalace počítače do skříně

Instalace počítače do skříně může omezit průtok vzduchu a snížit výkonnost počítače, případně jeho přehřívání. Při instalaci počítače do skříně postupujte podle pokynů níže.

 **VAROVÁNÍ:** Před instalací počítače do skříně si prostudujte bezpečnostní pokyny dodané s počítačem. Další informace o vhodných bezpečných postupech naleznete na domovské stránce Regulatory Compliance (Soulad s předpisy) na adrese www.dell.com/regulatory_compliance.

 **UPOZORNĚNÍ:** Specifikace provozní teploty uvedené v tomto dokumentu odrážejí maximální okolní provozní teplotu. Při instalaci počítače do skříně musí být vzata v úvahu okolní teplota v místnosti. Pokud je například okolní teplota v místnosti 25 °C, zbývá v závislosti na specifikacích počítače pouze 5 až 10 °C teplotní zálohy, než dosáhnete maximální provozní teploty počítače. Podrobnosti o technických specifikacích počítače viz Specifikace na straně 33.

- Na všech stranách počítače s větracími otvory ponechte alespoň 10,2 cm volného místa, aby bylo zajištěno dostatečné větrání.
- Pokud má skříň dveře, musí být takového typu, aby umožňovaly alespoň 30% průtok vzduchu skříní v přední a zadní části.

 **UPOZORNĚNÍ:** Neinstalujte počítač do skříně, která neumožňuje průtok vzduchu. Omezení průtoku vzduchu má dopad na výkon počítače a může způsobit jeho přehřívání.

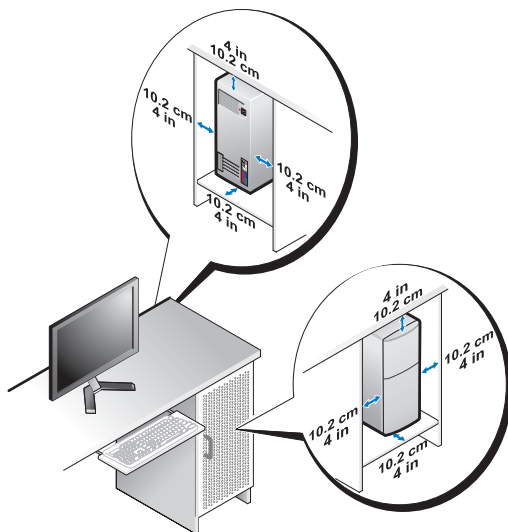

- Pokud je počítač nainstalován v rohu stolu nebo pod stolem, ponechejte alespoň 5,1 cm volného prostoru od zadní strany počítače ke zdi, aby mohl procházet vzduch a byla zajištěna správná ventilace.

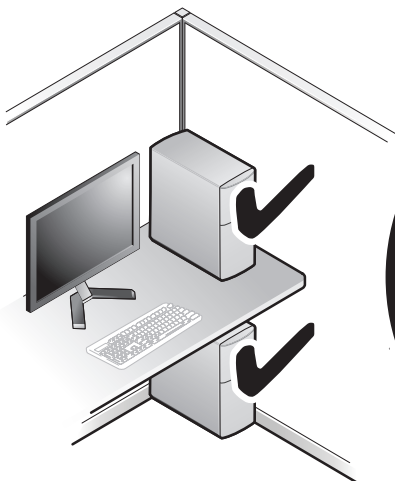

Připojení k internetu

 **POZNÁMKA:** Poskytovatelé připojení k internetu ISP a jejich nabídky se liší podle jednotlivých zemí.

Chcete-li se připojit k internetu, musíte mít modemové nebo síťové připojení a poskytovatele připojení k internetu (ISP). *Pokud používáte vytáčené připojení*, připojte telefonní linku ke konektoru modemu v počítači a do telefonní zásuvky na zdi ještě před nastavením internetového připojení. *Pokud využíváte připojení prostřednictvím modemu DSL, kabelového nebo satelitního modemu*, kontaktujte poskytovatele připojení k internetu nebo operátora mobilních telefonních služeb a vyžádejte si pokyny pro připojení.

Nastavení připojení k Internetu

Nastavení připojení k internetu pomocí připraveného zástupce ISP na pracovní ploše:

- 1 Uložte a zavřete všechny otevřené soubory a ukončete všechny spuštěné aplikace.
- 2 Poklepejte na ikonu ISP na pracovní ploše systému Microsoft® Windows®.
- 3 Dokončete nastavení podle pokynů na obrazovce.



Pokud na pracovní ploše nemáte ikonu ISP nebo chcete nastavit připojení k internetu pomocí jiného poskytovatele, postupujte podle kroků v příslušné části níže.

 **POZNÁMKA:** Pokud se nemůžete připojit k internetu, vyhledejte informace v příručce *Průvodce technologiemi Dell*. Pokud jste se v minulosti k internetu již úspěšně připojili, mohlo dojít například k výpadku služby. Kontaktujte poskytovatele služeb Internetu a informujte se o stavu služby, nebo se pokuste o připojení později.

 **POZNÁMKA:** Připravte si informace od svého poskytovatele ISP. Pokud nemáte svého poskytovatele připojení k internetu, více informací získáte v **Průvodci připojením k internetu**.

Operační systém Microsoft® Windows Vista®

- 1 Uložte a zavřete všechny otevřené soubory a ukončete všechny spuštěné aplikace.

- 2 Klepněte na tlačítko Start systému Windows Vista  → **Ovládací panel**
 - 3 V nabídce **Sít' a Internet** klepněte na tlačítko **Připojení k Internetu**.
 - 4 V okně **Připojení k Internetu** klepněte na tlačítko **Širokopásmové (PPPoE)** nebo **Vytáčené** podle požadovaného způsobu připojení:
 - Možnost **Širokopásmové** využijte v případě, že používáte modem DSL, kabelový modem, satelitní modem nebo bezdrátovou technologii Bluetooth.
 - Možnost **Vytáčené** využijte v případě, že používáte telefonní modem nebo modem ISDN (digitální síť integrovaných služeb).
-  **POZNÁMKA:** Pokud nevíte, které připojení si máte vybrat, klepněte na tlačítko **Nápověda při výběru** nebo se obraťte na svého poskytovatele připojení k internetu.
- 5 Postupujte podle pokynů na obrazovce a dokončete nastavení pomocí informací od poskytovatele služeb Internetu.

Microsoft Windows® XP

- 1 Uložte a zavřete všechny otevřené soubory a ukončete všechny spuštěné aplikace.
- 2 Klepněte na tlačítko **Start** → **Internet Explorer** → **Připojit k Internetu**.
- 3 V následujícím okně klepněte na příslušnou možnost:
 - Pokud nemáte svého poskytovatele služeb Internetu, klepněte na položku **Vybrat ze seznamu poskytovatelů služeb Internetu**.
 - Pokud jste již dříve získali informace od svého poskytovatele služeb Internetu, ale neobdrželi jste instalační disk CD, klepněte na položku **Nastavit připojení ručně**.
 - Pokud máte instalační disk CD, klepněte na tlačítko **Použít disk CD-ROM od poskytovatele služeb Internetu**.
- 4 Klepněte na tlačítko **Další**.

Pokud jste v krok 3 zvolili možnost **Nastavit připojení ručně**, přejděte na krok 5. V opačném případě dokončete nastavení pomocí pokynů na obrazovce.

 **POZNÁMKA:** Pokud nevíte, jaký typ připojení máte vybrat, kontaktujte svého poskytovatele služeb Internetu.

- 5 Klepněte na příslušnou možnost v části **Jak se chcete připojit k Internetu?** a klepněte na tlačítko **Další**.
- 6 Použijte informace od poskytovatele služeb Internetu a dokončete nastavení.

Přenos informací do nového počítače

Operační systém Microsoft® Windows Vista®

- 1 Klepněte na tlačítko Start systému Windows Vista  a pak klepněte na tlačítko **Přenést soubory a nastavení** → **Spustit Snadný přenos Windows**.
- 2 V dialogovém okně **Řízení uživatelských účtů** klepněte na tlačítko **Pokračovat**.
- 3 Klepněte na tlačítko **Spustit nový přenos** nebo **Pokračovat s probíhajícím přenosem**.
- 4 Postupujte podle pokynů na obrazovce v průvodci Snadný přenos Windows.

Operační systém Microsoft Windows® XP

Systém Windows XP nabízí Průvodce přenosem souborů a nastavení, který umožňuje přesun dat ze zdrojového počítače do počítače nového.

Můžete přenést data do nového počítače po síti nebo sériovém připojení nebo je můžete uložit na přenosném médiu, například zapisovatelném disku CD, a přenést je do nového počítače.



POZNÁMKA: Informace ze starého počítače do nového můžete přenést přímo připojením sériového kabelu do vstupního/výstupního portu (I/O) obou počítačů.

Pokyny pro nastavení přímého připojení kabelem mezi dvěma počítači najdete v článku Databáze znalostí Microsoft, číslo 305621, nazvaném *Jak nastavit přímé připojení kabelem mezi dvěma počítači v systému Windows XP*. Tyto informace nemusí být v některých zemích k dispozici.

Chcete-li přenést informace do nového počítače, je třeba spustit Průvodce přenosem souborů a nastavení.

Spuštění Průvodce přenesením souborů a nastavení pomocí média operačního systému



POZNÁMKA: Tento postup vyžaduje médium *operačního systému*. Toto médium je dodáváno volitelně a nemusí být k některým počítačům dodáno.

Připravte si nový počítač pro přenos souborů:

- 1 Otevřete Průvodce přenosem souborů a nastavení: klepněte na tlačítko **Start**→ **Programy**→ **Příslušenství**→ **Systémové nástroje**→ **Průvodce přenosem souborů a nastavení**.
- 2 Když se zobrazí úvodní obrazovka **Průvodce přenosem souborů a nastavení**, klepněte na tlačítko **Další**.
- 3 Na obrazovce **Který je toto počítač?** klepněte na tlačítko **Nový počítač**→ **Další**.
- 4 Na obrazovce **Máte disk CD systému Windows XP?** klepněte na tlačítko **Použiji průvodce z disku CD systému Windows XP**→ **Další**.
- 5 Když se zobrazí obrazovka **Nyní přejděte ke starému počítači**, vraťte se ke starému nebo zdrojovému počítači. Nyní *neklepejte* na tlačítko **Další**.

Kopírování dat ze starého počítače:

- 1 Ve starém počítači vložte disk CD *operačního systému* Windows XP.
- 2 Na úvodní obrazovce **Vítejte v systému Microsoft Windows XP** klepněte na tlačítko **Provést další úkoly**.
- 3 V části **Co chcete udělat?** klepněte na tlačítko **Přenést soubory a nastavení**→**Další**.
- 4 Na obrazovce **Který je toto počítač?** klepněte na tlačítko **Starý počítač**→ **Další**.
- 5 Na obrazovce **Vybrat způsob přenosu** klepněte na tlačítko upřednostňované metody přenosu.
- 6 Na obrazovce **Co chcete přenášet?** vyberte položky, které chcete přenést, a klepněte na tlačítko **Další**.
Po zkopírování informací se zobrazí obrazovka **Dokončení fáze shromažďování**.
- 7 Klepněte na tlačítko **Dokončit**.

Přenos dat do nového počítače:

- 1 Na obrazovce **Nyní přejděte ke starému počítači** na novém počítači klepněte na tlačítko **Další**.

- 2 Na obrazovce **Kde se nacházejí soubory a nastavení?** vyberte způsob přenosu nastavení a souborů a klepněte na tlačítko **Další**.
Průvodce použije shromážděné soubory a nastavení v novém počítači.
- 3 Na obrazovce **Dokončeno** klepněte na tlačítko **Dokončeno** a restartujte nový počítač.

Spuštění Průvodce přenesením souborů a nastavení bez média operačního systému

Chcete-li spustit Průvodce přenosem souborů a nastavení bez média *operačního systému*, musíte si vytvořit disk s průvodcem, který umožní vytvoření záložní bitové kopie na přenosném médiu.

Chcete-li vytvořit disk s průvodcem, použijte nový počítač se systémem Windows XP a proveďte následující kroky:

- 1 Otevřete Průvodce přenosem souborů a nastavení: klepněte na tlačítko **Start**→ **Programy**→ **Příslušenství**→ **Systémové nástroje**→ **Průvodce přenosem souborů a nastavení**.
- 2 Když se zobrazí úvodní obrazovka **Průvodce přenosem souborů a nastavení**, klepněte na tlačítko **Další**.
- 3 Na obrazovce **Který je toto počítač?** klepněte na tlačítko **Nový počítač**→ **Další**.
- 4 Na obrazovce **Máte disk CD systému Windows XP?** klepněte na tlačítko **Chci vytvořit disk s průvodcem v následující jednotce**→ **Další**.
- 5 Vložte přenosné médium, například zapisovatelný disk CD, a klepněte na tlačítko **OK**.
- 6 Jakmile je vytvoření disku dokončeno a zobrazí se hlášení *Nyní přejděte ke starému počítači*, *neklepejte* na tlačítko **Další**.
- 7 Přejděte ke starému počítači.

Kopírování dat ze starého počítače:

- 1 Ve starém počítači vložte disk s průvodcem a pak klepněte na tlačítko **Start**→ **Spustit**.

- 2 V poli **Otevřít** v okně **Spustit** procházejte cestou k souboru **fastwiz** (na příslušném přenosném médiu) a klepněte na tlačítko **OK**.
- 3 Na úvodní obrazovce **Průvodce přenosem souborů a nastavení** klepněte na tlačítko **Další**.
- 4 Na obrazovce **Který je toto počítač?** klepněte na tlačítko **Starý počítač** → **Další**.
- 5 Na obrazovce **Vybrat způsob přenosu** klepněte na tlačítko upřednostňované metody přenosu.
- 6 Na obrazovce **Co chcete přenášet?** vyberte položky, které chcete přenést, a klepněte na tlačítko **Další**.

Po zkopírování informací se zobrazí obrazovka **Dokončení fáze shromáždování**.

- 7 Klepněte na tlačítko **Dokončit**.

Přenos dat do nového počítače:

- 1 Na obrazovce **Nyní přejděte ke starému počítači** na novém počítači klepněte na tlačítko **Další**.
- 2 Na obrazovce **Kde se nacházejí soubory a nastavení?** vyberte způsob přenosu nastavení a souborů a klepněte na tlačítko **Další**. Řiďte se zobrazenými pokyny.

Průvodce načte shromážděné soubory a nastavení a použije je v novém počítači.

Jakmile jsou všechna nastavení a soubory použity, zobrazí se obrazovka **Dokončeno**.

- 3 Klepněte na tlačítko **Dokončeno** a restartujte nový počítač.



POZNÁMKA: Další informace o tomto postupu naleznete na webu support.dell.com v dokumentu č. 154781 *What Are The Different Methods To Transfer Files From My Old Computer To My New Dell™ Computer Using the Microsoft® Windows® XP Operating System? (Jaké různé metody existují pro přenos souborů z mého starého počítače do nového počítače Dell™ pomocí operačního systému Microsoft® Windows® XP?)*.



POZNÁMKA: Přístup k dokumentu Databáze znalostí Dell™ nemusí být ve všech zemích k dispozici.

Váš počítač

Vostro 420 - pohled zepředu

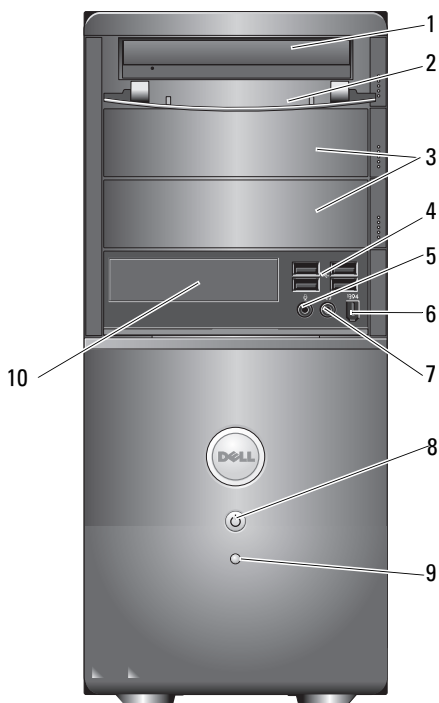

- | | | | |
|---|---|----|---|
| 1 | optická jednotka | 2 | přední panel šachty jednotky (otevřený) |
| 3 | pozice pro volitelné optické jednotky (2) | 4 | konektory USB 2.0 (4) |
| 5 | konektor mikrofonu | 6 | konektor IEEE 1394 (volitelný) |
| 7 | konektor sluchátek | 8 | tlačítko napájení, indikátor napájení |
| 9 | indikátor aktivity disku | 10 | čtečka karet (volitelná) |

Vostro 420 - pohled zezadu

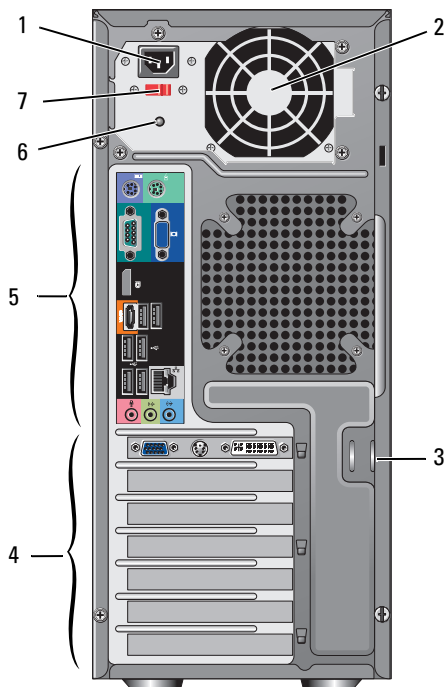

- | | | | |
|---|----------------------------------|---|-------------------------------|
| 1 | konektor kabelu napájení | 2 | větrací otvor zdroje napájení |
| 3 | bezpečnostní kabel/kroužky zámku | 4 | sloty rozšiřujících karet |
| 5 | konektory na zadním panelu | 6 | světlo zdroje napájení |
| 7 | přepínač napětí | | |

Vostro 420 - konektory zadního panelu

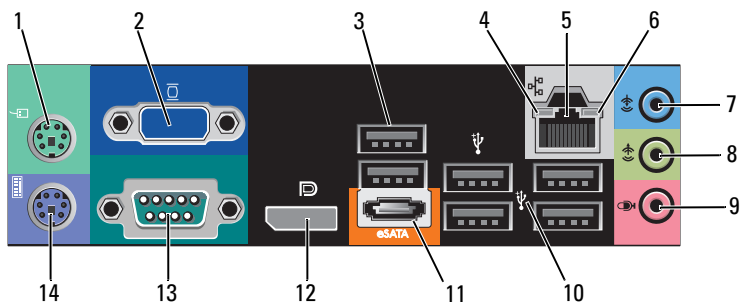

- | | | | |
|----|------------------------------|----|-----------------------------|
| 1 | konektor myši PS/2 | 2 | konektor VGA |
| 3 | konektory USB 2.0 (2) | 4 | kontrolka integrity spojení |
| 5 | konektor síťového adaptéru | 6 | indikátor aktivity sítě |
| 7 | konektor line-in | 8 | konektor pro výstup zvuku |
| 9 | konektor mikrofonu | 10 | konektory USB 2.0 (4) |
| 11 | Konektor eSATA | 12 | konektor DisplayPort |
| 13 | sériový konektor (9kolíkový) | 14 | konektor klávesnice PS/2 |

Vostro 220 - pohled zepředu

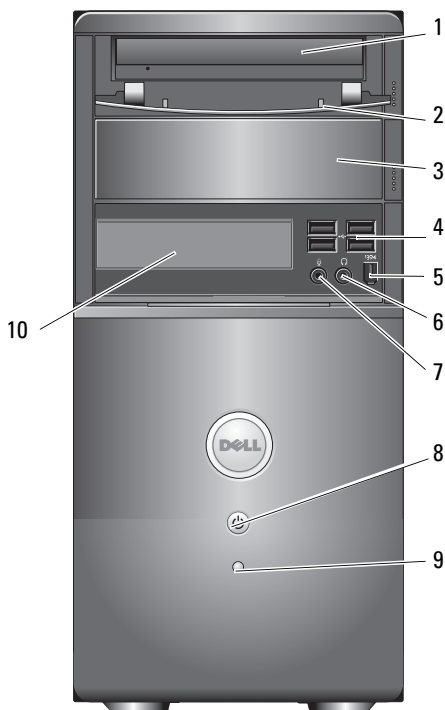

- | | | | |
|---|--------------------------------|----|---|
| 1 | optická jednotka | 2 | přední panel šachty jednotky (otevřený) |
| 3 | zásuvka optické jednotky | 4 | konektory USB 2.0 (4) |
| 5 | konektor IEEE 1394 (volitelný) | 6 | konektor sluchátek |
| 7 | konektor mikrofonu | 8 | tlačítko napájení, indikátor napájení |
| 9 | indikátor aktivity disku | 10 | čtečka karet (volitelná) |

Vostro 220 - pohled zezadu

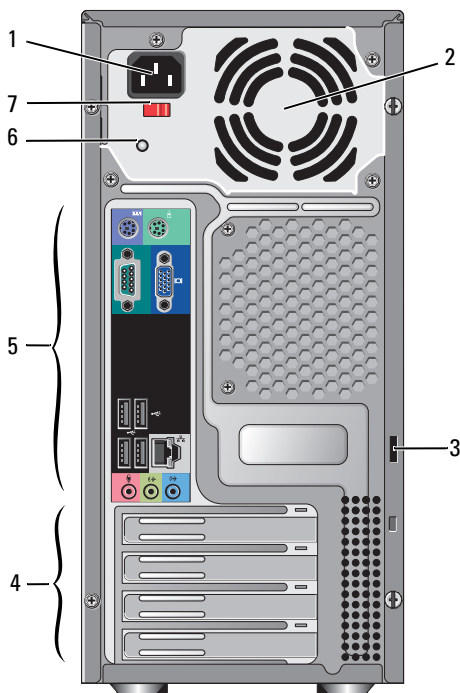

- | | | | |
|---|----------------------------------|---|-------------------------------|
| 1 | konektor kabelu napájení | 2 | větrací otvor zdroje napájení |
| 3 | bezpečnostní kabel/kroužky zámku | 4 | sloty rozšiřujících karet |
| 5 | konektory na zadním panelu | 6 | světlo zdroje napájení |
| 7 | přepínač napětí | | |

Vostro 220 - konektory zadního panelu

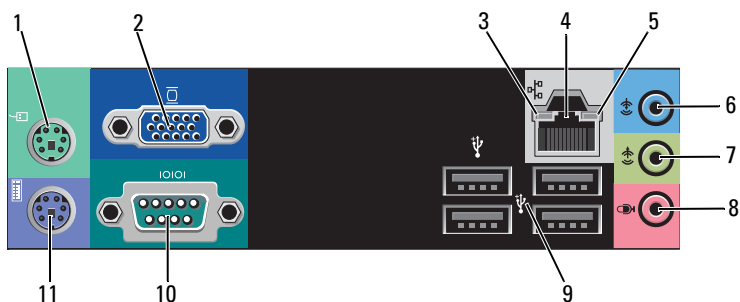

- | | | | |
|----|-----------------------------|----|-----------------------------|
| 1 | konektor myši PS/2 | 2 | konektor VGA |
| 3 | kontrolka integrity spojení | 4 | konektor síťového adaptéru |
| 5 | indikátor aktivity sítě | 6 | konektor line-in |
| 7 | konektor pro výstup zvuku | 8 | konektor mikrofonu |
| 9 | konektory USB 2.0 (4) | 10 | konektor sériového rozhraní |
| 11 | konektor klávesnice PS/2 | | |

Vostro 220s - pohled zepředu

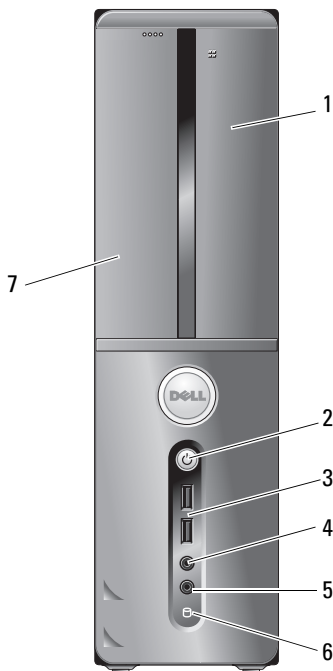

- | | | | |
|---|--------------------------|---|---------------------------------------|
| 1 | čtečka karet (volitelná) | 2 | tlačítko napájení, indikátor napájení |
| 3 | konektory USB 2.0 (2) | 4 | konektor sluchátek |
| 5 | konektor mikrofonu | 6 | indikátor aktivity disku |
| 7 | optická jednotka | | |

Vostro 220s - pohled zezadu

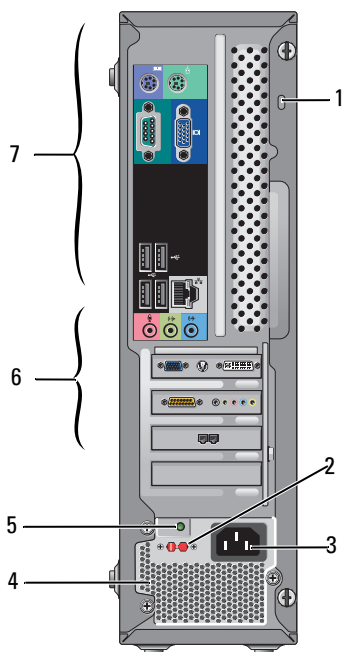

- | | | | |
|---|----------------------------------|---|--------------------------------|
| 1 | bezpečnostní kabel/kroužky zámku | 2 | přepínač napětí |
| 3 | napájecí konektor | 4 | větrací otvory zdroje napájení |
| 5 | kontrolka napájení | 6 | sloty rozšiřujících karet |
| 7 | konektory na zadním panelu | | |

Vostro 220s - konektory zadního panelu

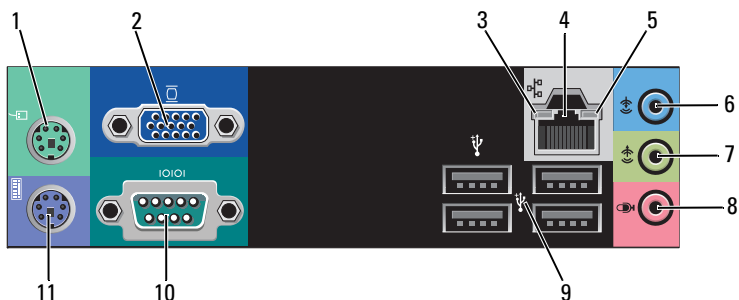

- | | | | |
|----|-----------------------------|----|-----------------------------|
| 1 | konektor myši PS/2 | 2 | konektor VGA |
| 3 | kontrolka integrity spojení | 4 | konektor síťového adaptéru |
| 5 | indikátor aktivity sítě | 6 | konektor line-in |
| 7 | konektor pro výstup zvuku | 8 | konektor mikrofonu |
| 9 | konektory USB 2.0 (4) | 10 | konektor sériového rozhraní |
| 11 | konektor klávesnice PS/2 | | |

Specifikace



POZNÁMKA: Nabízené možnosti se mohou lišit podle oblasti. Další informace týkající se konfigurace počítače získáte po klepnutí na tlačítko **Start** → **Nápověda a odborná pomoc** a volbě možnosti zobrazení informací o počítači.

Procesor

Typy procesoru:

Vostro 420:	Procesory Intel [®] Core [™] 2 Quad, Core [™] 2 Duo
Vostro 220, 220s:	Procesory Intel Core [™] 2 Duo, Celeron [®] , Pentium [®]

Mezipaměť Level 2 (L2) minimálně 512 kB, maximálně 12 MB

Sběrnice na přední straně 800 MHz, 1066 MHz nebo 1333 MHz

Systémové informace

Čipová sada	Intel G45 plus ICH10R
Podpora diskového pole RAID	RAID 0, 1
Kanály DMA	8
Úrovně přerušení	24
Čip systému BIOS (NVRAM)	8 MB
Síťová karta	Integrované síťové rozhraní s přenosovými rychlostmi 10/100/1000 Mb/s

Paměť

Typ	DDR2 800 MHz SDRAM (lze použít DDR2 667 MHz)
Patice paměťových modulů	Vostro 420: čtyři Vostro 220/220s: dva
Podporované paměťové moduly	512 MB, 1 GB nebo 2 GB
Minimální velikost paměti	512 MB
Maximální velikost paměti	4 GB

 **POZNÁMKA:** Vzhledem k jedinečné architektuře procesoru Intel Core2 Quad musí být při upgradu procesorů zahrnuta základní deska a zdroj napájení.

Video

Typ:

Integrovaný

Intel GMA X4500HD

Samostatný

podporuje duální nezávislé displeje

POZNÁMKA: Podporuje jemnou grafiku prostřednictvím slotu na karty PCIe x16.

POZNÁMKA: Podporuje přehrávání Blu-Ray 1.1 a technologii DVMT (Dynamic Video Memory Technology).

Zvuk

Typ

Realtek ALC662 (audio 5.1)

Rozšiřovací sběrnice

Typ sběrnice

PCI 2.3
PCI Express 2.0 (PCIe-x16) z G45
PCI Express 1.1 (PCIe-x1) z ICH10R
SATA 1.0 a 2.0
USB 2.0

Taktovací frekvence sběrnice

133 MB/s (PCI)
Obousměrná rychlost slotu x1 — 500 MB/s (PCI Express)
Obousměrná rychlost slotu x16 — 8 GB/s (PCI Express)
1,5 Gb/s a 3,0 Gb/s (SATA)
480 Mb/s vysoká rychlost, 12 Mb/s plná rychlost, 1,2 Mb/s nízká rychlost (USB)

Rozšiřovací sběrnice *(pokračování)*

Karty PCI:

konektory	Vostro 420: jedna PCIe x16 dvě PCIe x1 čtyři PCI
	Vostro 220/220s jedna PCIe x16 jedna PCIe x1 dvě PCI
velikost konektoru	124 kolíků
datová šířka konektoru (maximální)	32 bitů

Karty x1 PCI Express:

konektor	jeden
velikost konektoru	36 kolíků
datová šířka konektoru (maximální)	jedna PCI Express linka

Karty x16 PCI Express:

konektor	jeden
velikost konektoru	164 kolíků
datová šířka konektoru (maximální)	16 PCI Express

Disky

Externě přístupné:	Vostro 420: tři 5,25palcové jednotky optických disků jedna 3,5palcová USB disketová jednotka nebo čtečka karet (volitelné) Vostro 220: dvě 5,25palcové jednotky optických disků jedna 3,5palcová USB disketová jednotka nebo čtečka karet (volitelné) Vostro 220s: jedna 5,25palcová jednotka optických disků jedna 3,5palcová disketová jednotka nebo čtečka karet (volitelné)
Interně přístupné	Vostro 420: jedna až čtyři 3,5palcové šachty jednotek SATA Vostro 220/220s: jedna až dvě 3,5palcové šachty jednotek SATA

POZNÁMKA: Interní a externí šachty jednotek jsou určeny pro standardní 5,25palcová a 3,5palcová zařízení včetně HDD a zařízení s krátkou šachtou.

Dostupná zařízení	<ul style="list-style-type: none">• 3,5palcové pevné disky SATA (volitelně 80 GB až 1 TB)• SATA DVD, SATA CD-RW/DVD Combo, SATA DVD+/-RW, SATA BD Combo (pouze přehrávání Blu-Ray), SATA Blu-ray R/W• jedna 3,5palcová USB čtečka karet s technologií Bluetooth®• externí USB disketová jednotka
-------------------	---

Konektory

Externí konektory:	
Video	konektor VGA port displeje (pouze Vostro 420)
Síťový adaptér	Konektor RJ-45

Konektory (pokračování)

USB	kompatibilní s USB 2.0, podpora trvalého napětí pro externí USB zařízení 2,0 A: Vostro 420: dva interní konektory čtyři vpředu šest vzadu Vostro 220: dva interní konektory čtyři porty vpředu čtyři porty vzadu Vostro 220s: dva interní konektory dva porty vpředu čtyři porty vzadu
Zvuk	Podpora audia 5.1
Konektory systémové desky:	
Serial ATA	Vostro 420: sedm 7kolíkových konektorů Vostro 220/220s: čtyři 7kolíkové konektory
Vnitřní USB zařízení	jeden 10kolíkový konektor (podporuje dva USB porty)
Ventilátor procesoru	jeden 4kolíkový konektor
Ventilátor skříně	Jeden 3kolíkový konektor
PCI 2.3	Vostro 420: čtyři 124kolíkové konektory Vostro 220/220s: dva 124kolíkové konektory
PCI Express x1	Vostro 420: dva 36kolíkové konektory Vostro 220/220s: jeden 36kolíkový konektor
PCI Express x16	Jeden 164kolíkový konektor
Ovládání na předním panelu	jeden 10kolíkový konektor
Konektory USB na čelním panelu	Vostro 420/220: dva 10kolíkové konektory Vostro 220s: jeden 10kolíkový konektor

Konektory *(pokračování)*

Zvuk HDA na čelním panelu	jeden 10kolíkový konektor
Procesor	jeden 775kolíkový konektor
Paměť	Vostro 420: čtyři 240kolíkové konektory Vostro 220/220s: dva 240kolíkové konektory
Napájení 12 V	jeden 4kolíkový konektor
Napájení	jeden 24kolíkový konektor

Ovladače a kontrolky

Přední strana počítače:

Tlačítko napájení	tlačítko
Indikátor napájení	modrá kontrolka — problukává modře ve stavu spánku, svítí modře při zapnutí napájení oranžová kontrolka — Blikající oranžová znamená, že došlo k problému s napájením ve zdroji napětí. Svítící oranžová v případě, že počítač nelze spustit, signalizuje, že základní deska nemůže zahájit inicializaci (viz). nesvítí — Systém je v režimu hibernace, spánku nebo mechanického vypnutí
Indikátor aktivity disku	modrá kontrolka — problukávající modrá kontrolka signalizuje, že počítač čte nebo zapisuje data na pevný disk SATA nebo jednotku CD/DVD.

Zadní strana počítače:

Indikátor integrity spojení (na integrovaném síťovém adaptéru)	Zelená barva — mezi sítí a počítačem existuje dobré spojení. nesvítí (zhasnuto) — počítač nezjistil fyzické spojení se sítí.
Indikátor aktivity sítě (na integrovaném síťovém adaptéru)	žlutý blikající indikátor

Napájení

Zdroj stejnosměrného napájení:

Výkon	Vostro 420: 350 W Vostro 220: 300 W Vostro 220s: 250 W
Maximální odvod tepla	pro zdroj napájení 350 W, 1194 BTU/hod. pro zdroj napájení 300 W, 1023 BTU/hod. pro zdroj napájení 250 W, 853 BTU/hod. POZNÁMKA: Odvod tepla se počítá pomocí wattového výkonu napájecího zdroje.
Napětí (přečtěte si bezpečnostní pokyny dodané s počítačem, které obsahují důležité informace o nastavení napětí)	Vostro 420: 115/230 VAC, 50/60 Hz, 8 A/4 A Vostro 220: 115/230 VAC, 50/60 Hz, 7 A/4 A Vostro 220s: 115/230 VAC, 50/60 Hz, 6 A/3 A
Knoflíková baterie	Lithiová knoflíková baterie CR2032 – 3 V

Rozměry

Vostro 420	výška — 41,4 cm (16,3 palců) šířka — 18,3 cm (7,20 palců) hloubka — 48,2 cm (19,0 palců) hmotnost — 11 kg – 13,8 kg (24 lb – 30,4 lb)
Vostro 220	výška — 35,44 cm (13,95 palců) šířka — 16,94 cm (6,67 palců) hloubka — 42,67 cm (16,8 palců) hmotnost — 9,8 kg – 10,5 kg (22 lb – 23,1 lb)
Vostro 220s	výška — 35,4 cm (13,9 palců) šířka — 10 cm (3,9 palců) hloubka — 41,5 cm (16,3 palců) hmotnost — 7,98 kg – 8,9 kg (17,6 lb – 20 lb)

Prostředí

Teplota:

Provozní 10 až 35 °C (50 až 95 °F)

Skladovací -40 až 65 °C (-40 až 150 °F)

Relativní vlhkost 20 % až 80 % (bez kondenzace)

Maximální vibrace

Provozní 5 až 350 Hz při 0,0002 G2/Hz

Skladovací 5 až 500 Hz při 0,001 až 0,01 G2/Hz

Maximální ráz:

Provozní 40 G +/- 5 % s délkou impulsu 2 ms +/- 10 %
(odpovídá 51 cm/s)

Skladovací 105 G +/- 5 % s délkou impulsu 2 ms +/- 10 %
(odpovídá 127 cm/s)



Nadmořská výška:

Provozní -15,2 až 3048 m (-50 až 10 000 stop)

Skladovací -15,2 až 10 668 m (-50 až 35 000 stop)

Úroveň uvolňování
znečišťujících látek do
vzduchu G2 nebo nižší dle normy ISA-S71.04-1985

Řešení potíží

-  **VAROVÁNÍ:** Chcete-li se ochránit před rizikem úrazu elektrickým proudem, posekáním lopatkami ventilátoru nebo jiným možným zraněním, před otevřením krytu počítače vždy odpojte počítač od elektrické zásuvky.
-  **VAROVÁNÍ:** Než začnete provádět jakékoli operace popsané v této části, přečtěte si bezpečnostní pokyny dodané s počítačem. Další informace o vhodných bezpečných postupech naleznete na domovské stránce Regulatory Compliance (Soulad s předpisy) na adrese www.dell.com/regulatory_compliance.

Nástroje

Kontrolky napájení

Dvoubarevná kontrolka tlačítka napájení umístěná na přední straně počítače se rozsvítí a blikáním nebo trvalým svícením indikuje různé režimy:

- Pokud kontrolka napájení zhasne, počítač se vypnul nebo není napájen.
- Pokud kontrolka napájení svítí modře a počítač nereaguje, zkontrolujte, zda je připojen monitor a zda je zapnutý.
- Pokud kontrolka napájení bliká modře, počítač je v úsporném režimu. Stiskněte klávesu na klávesnici, pohněte myši nebo stiskněte tlačítko napájení a pokračujte v normální práci s počítačem. Pokud kontrolka bliká oranžově, počítač je napájen elektrickou energií, avšak některé zařízení, například paměťový modul nebo grafická karta, mohou být vadné nebo nesprávně nainstalované.
- Pokud kontrolka svítí trvale oranžově, mohlo dojít k problému s napájením nebo vnitřní poruše.

Zvukové signály

Tento počítač může během spouštění vydávat série zvukových signálů, pokud nelze chyby nebo problémy zobrazit na monitoru. Tyto série zvukových signálů identifikují problém. Jeden zvukový signál může být tvořen třemi po sobě jdoucími krátkými signály. Tento kód signalizuje, že došlo k problému se základní deskou počítače.

Pokud počítač vysílá zvukové signály během spouštění:

- 1 Zapište kód signálu.
- 2 Spusťte nástroj Dell Diagnostics a identifikujte závažnější příčinu problému (viz část Diagnostický nástroj Dell Diagnostics na straně 53).

Kód (opakované krátké zvukové signály)	Popis	Doporučená náprava
1	Chyba kontrolního součtu BIOS. Možná porucha základní desky.	Obrat' se na společnost Dell.
2	Nebyly zjištěny žádné paměťové moduly.	<ol style="list-style-type: none">1 Pokud máte nainstalované dva nebo více paměťových modulů, vyjměte je a nainstalujte jeden z nich (viz <i>Servisní příručka</i> na adrese support.dell.com) a pak restartujte počítač. Pokud se počítač spustí normálně, nainstalujte znovu další modul. Pokračujte, dokud nezjistíte závadný modul nebo dokud nenainstalujete bez chyby všechny moduly.2 Pokud máte k dispozici dobrý paměťový modul stejného typu, nainstalujte jej do počítače viz <i>Servisní příručka</i> na adrese support.dell.com).3 Pokud problém potrvá, obraťte se na společnost Dell.
3	Možná porucha základní desky	Obrat' se na společnost Dell.

Kód (opakované krátké zvukové signály)	Popis	Doporučená náprava
4	Porucha čtení/zápisu paměti RAM	<p>1 Ujistěte se, zda nejsou kladeny žádné zvláštní požadavky na umístění speciálního paměťového modulu/konektoru modulu (viz <i>Servisní příručka</i> na adrese support.dell.com).</p> <p>2 Zkontrolujte, zda je nainstalovaný paměťový modul kompatibilní s počítačem (viz <i>Servisní příručka</i> na adrese support.dell.com).</p> <p>3 Pokud problém potrvá, obraťte se na společnost Dell.</p>
5	Porucha hodin reálného času. Možná porucha baterie nebo základní desky.	<p>1 Vyměňte baterii (viz <i>Servisní příručka</i> na adrese support.dell.com).</p> <p>2 Pokud problém potrvá, obraťte se na společnost Dell.</p>
6	Porucha testu systému BIOS grafické karty	Obraťte se na společnost Dell.
7	Porucha testu vyrovnávací paměti CPU	Obraťte se na společnost Dell.

Chybové zprávy

 **VAROVÁNÍ:** Než začnete provádět jakékoli operace popsané v této části, přečtěte si bezpečnostní pokyny dodané s počítačem. Další informace o vhodných bezpečných postupech naleznete na domovské stránce Regulatory Compliance (Soulad s předpisy) na adrese www.dell.com/regulatory_compliance.

Pokud zobrazené hlášení není uvedeno, vyhledejte informace v dokumentaci dodané k operačnímu systému nebo programu, který v počítači pracoval při zobrazení hlášení.

AUXILIARY DEVICE FAILURE (PORUCHA POMOCNÉHO ZAŘÍZENÍ) —

Dotyková podložka nebo externí myš mohou být vadné. V případě externí myši zkontrolujte připojení kabelu. Povolte možnost **Polohovací zařízení** v programu nastavení systému. Další informace najdete v *Servisní příručce* na adrese **support.dell.com**. Pokud problémy přetrvávají, kontaktujte společnost Dell (více informací v části Kontaktování společnosti Dell na straně 79).

BAD COMMAND OR FILE NAME (ŠPATNÝ PŘÍKAZ NEBO NÁZEV SOUBORU) — Ujistěte se, že jste příkaz zadali správně, že jste vložili mezery na správná místa a že jste uvedli správnou cestu k souboru.

CACHE DISABLED DUE TO FAILURE (MEZIPAMĚŤ VYPNUTA V DŮSLEDKU CHYBY) — Došlo k selhání primární interní mezipaměti mikroprocesoru. Obráťte se na společnost Dell (viz část Kontaktování společnosti Dell na straně 79).

CD DRIVE CONTROLLER FAILURE (CHYBA ŘADIČE JEDNOTKY CD-ROM) — Jednotka CD nereaguje na příkazy z počítače.

DATA ERROR (CHYBA DAT) — Pevný disk nemůže číst data.

SNÍŽENÍ DOSTUPNÉ PAMĚTI — Jeden nebo více paměťových modulů může být vadný nebo špatně usazený. Znovu nainstalujte paměťové moduly a v případě potřeby je vyměňte. Další informace najdete v *Servisní příručce* na adrese **support.dell.com**.

DISK C: FAILED INITIALIZATION (NEZDAŘILA SE INICIALIZACE DISKU C:) — Nezdařila se inicializace pevného disku. Spust'te testy pevného disku v nástroji Dell Diagnostics (viz část Diagnostický nástroj Dell Diagnostics na straně 53).

DRIVE NOT READY (DISK NENÍ PŘIPRAVEN) — Aby mohla operace pokračovat, musí být v diskové přihrádce vložen disk. Vložte pevný disk do diskové přihrádky. Další informace najdete v *Servisní příručce* na adrese **support.dell.com**.

ERROR READING PCMCIA CARD (CHYBA ČTENÍ KARTY PCMCIA) — Počítač nedokáže rozpoznat kartu ExpressCard. Vložte kartu znovu nebo vyzkoušejte jinou kartu. Další informace najdete v *Servisní příručce* na adrese **support.dell.com**.

EXTENDED MEMORY SIZE HAS CHANGED (VELIKOST EXTERNÍ PAMĚTI SE ZMĚNILA) — Množství paměti zaznamenané ve stálé paměti NVRAM neodpovídá paměti nainstalované v počítači. Restartujte počítač. Objeví-li se chyba znovu, obraťte se na společnost Dell (viz část Kontaktování společnosti Dell na straně 79).

THE FILE BEING COPIED IS TOO LARGE FOR THE DESTINATION DRIVE (KOPÍROVANÝ SOUBOR JE PŘÍLIŠ VELKÝ PRO CÍLOVOU JEDNOTKU) —

Soubor, který se pokoušíte kopírovat, se na disk nevejde nebo je disk plný. Zkuste soubor zkopírovat na jiný disk nebo použijte disk s větší kapacitou.

“ < > | — Nepoužívejte tyto znaky v názvu souboru.

GATE A20 FAILURE (CHYBA BRÁNY A20) — Je možné, že se uvolnil paměťový modul. Znovu nainstalujte paměťové moduly a v případě potřeby je vyměňte. Další informace najdete v *Servisní příručce* na adrese **support.dell.com**.

GENERAL FAILURE (OBECNÁ CHYBA) — Operační systém nemůže provést příkaz. Tato zpráva je zpravidla následovaná specifickými informacemi – například v tiskárně došel papír. Proveďte odpovídající úkon.

HARD-DISK DRIVE CONFIGURATION ERROR (CHYBA KONFIGURACE PEVNÉHO DISKU) — Počítač nedokáže rozpoznat typ disku. Vypněte počítač, vyjměte pevný disk (viz *Servisní příručka* na adrese **support.dell.com**) a zaveďte počítač z disku CD. Poté počítač vypněte, přeinstalujte pevný disk a počítač restartujte. Spusťte testy pevného disku v nástroji Dell Diagnostics (viz část Diagnostický nástroj Dell Diagnostics na straně 53).

HARD-DISK DRIVE CONTROLLER FAILURE 0 (CHYBA 0 ŘADIČE PEVNÉHO DISKU) — Pevný disk nereaguje na příkazy z počítače. Vypněte počítač, vyjměte pevný disk (viz *Servisní příručka* na adrese **support.dell.com**) a spusťte operační systém z disku CD. Poté počítač vypněte, přeinstalujte pevný disk a počítač restartujte. Pokud problém přetrvává, zkuste nainstalovat jiný disk. Spusťte testy pevného disku v nástroji Dell Diagnostics (viz část Diagnostický nástroj Dell Diagnostics na straně 53).

HARD-DISK DRIVE FAILURE (CHYBA JEDNOTKY PEVNÉHO DISKU) —

Pevný disk nereaguje na příkazy z počítače. Vypněte počítač, vyjměte pevný disk (viz *Servisní příručka* na adrese **support.dell.com**) a zaveďte počítač z disku CD. Poté počítač vypněte, přeinstalujte pevný disk a počítač restartujte.

Pokud problém přetrvává, zkuste nainstalovat jiný disk. Spusťte testy pevného disku v nástroji Dell Diagnostics (viz část Diagnostický nástroj Dell Diagnostics na straně 53).

HARD-DISK DRIVE READ FAILURE (CHYBA ČTENÍ JEDNOTKY PEVNÉHO DISKU) — Pevný disk může být vadný. Vypněte počítač, vyjměte pevný disk (viz *Servisní příručka* na adrese support.dell.com) a spusťte operační systém z disku CD. Poté počítač vypněte, přeinstalujte pevný disk a počítač restartujte. Pokud problém přetrvává, zkuste nainstalovat jiný disk. Spusťte testy pevného disku v nástroji Dell Diagnostics (viz část Diagnostický nástroj Dell Diagnostics na straně 53).

VLOŽTE ZAVÁDĚCÍ MÉDIUM — Operační systém se snaží provést zavedení z nezaváděcího média, jako je například disketa nebo disk CD. Vložte zaváděcí médium.

INVALID CONFIGURATION INFORMATION-PLEASE RUN SYSTEM SETUP PROGRAM (NEPLATNÉ INFORMACE O KONFIGURACI – SPUSŤTE PROGRAM NASTAVENÍ SYSTÉMU) — Informace o konfiguraci systému neodpovídají konfiguraci hardwaru. Tato zpráva se nejčastěji zobrazuje po instalaci paměťového modulu. Opravte odpovídající možnosti v programu nastavení systému. Další informace najdete v *Servisní příručce* na adrese support.dell.com.

KEYBOARD CLOCK LINE FAILURE (CHYBA TAKTOVACÍ LINKY KLÁVESNICE) — V případě externích klávesnic zkontrolujte připojení kabelu. V programu Dell Diagnostics spusťte test řadiče klávesnice (viz část Diagnostický nástroj Dell Diagnostics na straně 53).

KEYBOARD CONTROLLER FAILURE (CHYBA ŘADIČE KLÁVESNICE) — V případě externích klávesnic zkontrolujte připojení kabelu. Restartujte počítač a během zavádění systému se nedotýkejte myši ani klávesnice. V programu Dell Diagnostics spusťte test řadiče klávesnice (viz část Diagnostický nástroj Dell Diagnostics na straně 53).

KEYBOARD DATA LINE FAILURE (CHYBA DATOVÉ LINKY KLÁVESNICE) — V případě externích klávesnic zkontrolujte připojení kabelu. V programu Dell Diagnostics spusťte test řadiče klávesnice (viz část Diagnostický nástroj Dell Diagnostics na straně 53).

KEYBOARD STUCK KEY FAILURE (ZASEKNUTÍ KLÁVESY) — V případě externích klávesnic zkontrolujte připojení kabelu. Restartujte počítač a během zavádění systému se nedotýkejte myši ani klávesnice. V programu Dell Diagnostics spusťte test radiče klávesnice (viz část Diagnostický nástroj Dell Diagnostics na straně 53).

LICENSED CONTENT IS NOT ACCESSIBLE IN MEDIADIRECT (LICENCOVANÝ OBSAH NENÍ DOSTUPNÝ V APLIKACI MEDIADIRECT) —

Aplikace Dell™ MediaDirect™ nemůže ověřit ochranu Digital Rights Management (DRM) připojenou k souboru, takže soubor nelze přehrát (viz část Diagnostický nástroj Dell Diagnostics na straně 53).

MEMORY ADDRESS LINE FAILURE AT ADDRESS, READ VALUE EXPECTING VALUE (CHYBA ADRESNÍHO ŘÁDKU PAMĚTI NA (ADRESA), BYLA OČEKÁVÁNA ČTENÁ HODNOTA (HODNOTA)) — Paměťový modul může být vadný nebo špatně usazený. Znovu nainstalujte paměťové moduly a v případě potřeby je vyměňte. Další informace najdete v *Servisní příručce* na adrese support.dell.com.

MEMORY ALLOCATION ERROR (CHYBA PŘIDĚLENÍ PAMĚTI) — Software, který se snažíte spustit, je v konfliktu s operačním systémem, jiným programem nebo nástrojem. Vypněte počítač, počkejte 30 sekund a poté jej znovu zapněte. Znovu zkuste spustit program. Pokud se opět zobrazí chybové hlášení, hledejte řešení v dokumentaci k softwaru.

MEMORY DATA LINE FAILURE AT ADDRESS, READ VALUE EXPECTING VALUE (CHYBA DATOVÉHO ŘÁDKU PAMĚTI NA (ADRESA), BYLA OČEKÁVÁNA ČTENÁ HODNOTA (HODNOTA)) — Paměťový modul může být vadný nebo špatně usazený. Znovu nainstalujte paměťové moduly a v případě potřeby je vyměňte. Další informace najdete v *Servisní příručce* na adrese support.dell.com.

MEMORY DOUBLE WORD LOGIC FAILURE AT ADDRESS, READ VALUE EXPECTING VALUE (CHYBA LOGIKY DVOJITÉHO SLOVA PAMĚTI NA (ADRESA), BYLA OČEKÁVÁNA ČTENÁ HODNOTA (HODNOTA)) —

Paměťový modul může být vadný nebo špatně usazený. Znovu nainstalujte paměťové moduly a v případě potřeby je vyměňte. Další informace najdete v *Servisní příručce* na adrese support.dell.com.

MEMORY ODD/EVEN LOGIC FAILURE AT ADDRESS, READ VALUE EXPECTING VALUE (CHYBA LOGIKY SUDÉHO/LICHÉHO SLOVA PAMĚTI NA (ADRESA), BYLA OČEKÁVÁNA ČTENÁ HODNOTA (HODNOTA)) —

Paměťový modul může být vadný nebo špatně usazený. Znovu nainstalujte paměťové moduly a v případě potřeby je vyměňte. Další informace najdete v *Servisní příručce* na adrese support.dell.com.

MEMORY WRITE/READ FAILURE AT ADDRESS, READ VALUE EXPECTING VALUE (CHYBA ZÁPISU/ČTENÍ PAMĚTI NA (ADRESA), BYLA OČEKÁVÁNA ČTENÁ HODNOTA (HODNOTA)) — Paměťový modul může být vadný nebo špatně usazený. Znovu nainstalujte paměťové moduly a v případě potřeby je vyměňte. Další informace najdete v *Servisní příručce* na adrese support.dell.com.

NO BOOT DEVICE AVAILABLE (NENÍ K DISPOZICI ŽÁDNÉ ZAVÁDĚČÍ ZAŘÍZENÍ NEBO ODDÍL) — Počítač nemůže najít pevný disk. Pokud je zaváděcím zařízením pevný disk, zkontrolujte, zda je řádně nainstalován a zda je nastaven jako zaváděcí zařízení.

NO BOOT SECTOR ON HARD DRIVE (NA PEVNÉM DISKU CHYBÍ ZAVÁDĚČÍ SEKTOR) — Operační systém může být poškozen. Obráťte se na společnost Dell (viz část Kontaktování společnosti Dell na straně 79).

NO TIMER TICK INTERRUPT (NEDOŠLO K PŘERUŠENÍ ČASOVAČE) — Čip na základní desce může být poškozen. Spusťte testy pevného disku v nástroji Dell Diagnostics (viz část Diagnostický nástroj Dell Diagnostics na straně 53).

NOT ENOUGH MEMORY OR RESOURCES. UZAVŘETE NĚKTERÉ PROGRAMY A OPAKUJTE OPERACI — Máte spuštěno příliš mnoho programů. Uzavřete všechna okna a otevřete program, který chcete použít.

NEBYL NALEZEN OPERAČNÍ SYSTÉM — Přeinstalujte pevný disk (viz *Servisní příručka* na adrese support.dell.com). Pokud problémy přetrvávají, kontaktujte společnost Dell (více informací v části Kontaktování společnosti Dell na straně 79).

OPTIONAL ROM BAD CHECKSUM (NESPRÁVNÝ KONTROLNÍ SOUČET VOLITELNÉ PAMĚTI ROM) — Došlo k selhání volitelné paměti ROM. Obráťte se na společnost Dell (viz část Kontaktování společnosti Dell na straně 79).

NEBYLA NALEZENA POŽADOVANÁ KNIHOVNA .DLL — V programu který se pokoušíte otevřít, chybí důležitý soubor. Odeberte a poté znovu nainstalujte program.

Systém Microsoft® Windows Vista®:

- 1 Klepněte na tlačítko Start systému Windows Vista  → **Ovládací panely** → **Programy** → **Programy a funkce**.
- 2 Vyberte program, který chcete odebrat.
- 3 Klepněte na možnost **Odebrat**.
- 4 Viz dokumentace k programu, kde jsou další pokyny pro instalaci.

Systém Microsoft Windows® XP:

- 1 Klepněte na tlačítko **Start** → **Ovládací panely** → **Přidat nebo odebrat programy** → **Změnit nebo odebrat programy**.
- 2 Vyberte program, který chcete odebrat.
- 3 Klepněte na možnost **Odebrat**.
- 4 Viz dokumentace k programu, kde jsou další pokyny pro instalaci.

SECTOR NOT FOUND (SEKTOR NEBYL NALEZEN) — Operační systém nemůže najít sektor na pevném disku. Na pevném disku může být poškozen buď samotný sektor nebo tabulka FAT. Zkontrolujte strukturu souborů na pevném disku pomocí nástroje pro kontrolu chyb systému Windows. Instrukce najdete v **Nápovědě** a **podpoře** systému Windows (klepněte na tlačítko **Start** → **Nápověda a podpora**). Je-li vadné velké množství sektorů, proveďte zálohu dat (je-li to možné) a přeformátujte pevný disk.

SEEK ERROR (CHYBA POZICOVÁNÍ HLAVY) — Operační systém nemůže na disku najít konkrétní stopu.

SHUTDOWN FAILURE (CHYBA PŘI VYPNUTÍ) — Čip na základní desce může být poškozen. Spusťte testy pevného disku v nástroji Dell Diagnostics (viz část Diagnostický nástroj Dell Diagnostics na straně 53).

TIME-OF-DAY CLOCK LOST POWER (NAPÁJENÍ DENNÍCH HODIN BYLO PŘERUŠENO) — Konfigurační nastavení systému jsou poškozena. Připojte počítač k elektrické zásuvce, aby se baterie mohla nabít. Pokud problém přetrvává, zkuste data obnovit tak, že spustíte program nastavení systému a vzápětí jej ukončíte (viz *Servisní příručka* na adrese support.dell.com). Pokud se zpráva opět zobrazí, obraťte se na společnost Dell (viz část Kontaktování společnosti Dell na straně 79).

TIME-OF-DAY CLOCK STOPPED (DENNÍ HODINY ZASTAVENY) — Záložní baterie, která udržuje systémová konfigurační nastavení, může vyžadovat nabití. Připojte počítač k elektrické zásuvce, aby se baterie mohla nabít. Pokud problémy přetrvávají, kontaktujte společnost Dell (více informací v části Kontaktování společnosti Dell na straně 79).

TIME-OF-DAY NOT SET-PLEASE RUN THE SYSTEM SETUP PROGRAM (DENNÍ ČAS NENÍ NASTAVEN – SPUSŤTE PROGRAM NASTAVENÍ SYSTÉMU) — Čas nebo datum uložené v programu nastavení systému neodpovídá systémovým hodinám. Opravte nastavení **data** a **času**. Další informace najdete v *Servisní příručce* na adrese **support.dell.com**.

TIMER CHIP COUNTER 2 FAILED (POČÍTADLO ČIPU ČASOVAČE 2 SELHALO) — Čip na základní desce může být poškozen. Spusťte testy pevného disku v nástroji Dell Diagnostics (viz část Diagnostický nástroj Dell Diagnostics na straně 53).

UNEXPECTED INTERRUPT IN PROTECTED MODE (NEOČEKÁVANÉ PŘERUŠENÍ V CHRÁNĚNÉM REŽIMU) — Řadič klávesnice může pracovat chybně nebo může být uvolněn modul paměti. Spusťte testy systémové paměti a test řadiče klávesnice v programu Dell Diagnostics (viz část Diagnostický nástroj Dell Diagnostics na straně 53).

X:\ IS NOT ACCESSIBLE (NELZE PŘISTUPOVAT K DISKU X:\) ZAŘÍZENÍ NENÍ PŘIPRAVENO — Vložte disk do jednotky a opakujte operaci.

WARNING: BATTERY IS CRITICALLY LOW (BATERIE JE KRITICKY VYBITÁ) — V baterii dochází energie. Vyměňte baterii nebo připojte počítač k elektrické zásuvce. Pokud tak neučiníte, aktivujte režim hibernace nebo počítač vypněte.

Systémové zprávy



POZNÁMKA: Pokud zobrazené hlášení není uvedeno v tabulce, vyhledejte informace v dokumentaci dodané k operačnímu systému nebo programu, který v počítači pracoval při zobrazení hlášení.

ALERT! PŘEDCHOZÍ POKUSY O SPUŠTĚNÍ TOHOTO SYSTÉMU SELHALY V KONTROLNÍM BODĚ [NNNN]. FOR HELP IN RESOLVING THIS PROBLEM, PLEASE NOTE THIS CHECKPOINT AND CONTACT DELL TECHNICAL SUPPORT. (VÝSTRAHA! PŘEDCHOZÍ POKUSY O ZAVEDENÍ TOHOTO SYSTÉMU SE NEZDAŘILY V KONTROLNÍM BODĚ [NNNN]. CHCETE-LI VYŘEŠIT TENTO PROBLÉM, POZNAMEJTE SI ČÍSLO KONTROLNÍHO BODU A OBRATĚTE SE NA TECHNICKOU PODPORU SPOLEČNOSTI

DELL.) — Počítači se nezdařilo dokončit zaváděcí proceduru třikrát po sobě, v důsledku stejné chyby (pomoc najdete v části Kontaktování společnosti Dell na straně 79).

CHYBA KONTROLNÍHO SOUČTU CMOS — Možná porucha základní desky nebo vybitá baterie RTC. Vložte baterii. Další informace najdete v *Servisní příručce* na adrese support.dell.com nebo v části Kontaktování společnosti Dell na straně 79.

CPU FAN FAILURE (PORUCHA VENTILÁTORU CPU) — Porucha ventilátoru procesoru. Vyměňte ventilátor procesoru. Informace najdete v *Servisní příručce* na adrese support.dell.com.

HARD-DISK DRIVE FAILURE (CHYBA JEDNOTKY PEVNÉHO DISKU) —

Možná porucha pevného disku během testu pevného disku POST. Zkontrolujte kabely, přepojte pevné disky nebo vyhledejte informace v části Kontaktování společnosti Dell na straně 79.

HARD-DISK DRIVE READ FAILURE (CHYBA ČTENÍ JEDNOTKY PEVNÉHO DISKU) — Možná porucha pevného disku během testu zavádění systému (další informace najdete v části Kontaktování společnosti Dell na straně 79).

KEYBOARD FAILURE (PORUCHA KLÁVESNICE) — Porucha klávesnice nebo uvolněný kabel klávesnice.

NO BOOT DEVICE AVAILABLE (NENÍ K DISPOZICI ŽÁDNÉ ZAVÁDĚCÍ ZAŘÍZENÍ NEBO ODDÍL) — Na pevném disku není žádný zaváděcí oddíl, je uvolněn kabel pevného disku nebo neexistuje zaváděcí zařízení.

- Pokud je spouštěcím zařízením pevný disk, zkontrolujte, zda jsou k němu řádně připojeny kabely a zda je nastaven jako spouštěcí zařízení.
- Otevřete program Nastavení systému a ujistěte se, že informace o spouštěcí sekvenci systému jsou správné (viz *Servisní příručka* na adrese support.dell.com).

NO TIMER TICK INTERRUPT (NEDOŠLO K PŘERUŠENÍ ČASOVAČE) —

Čip na základní desce může být vadný nebo se jedná o poruchu základní desky (viz část Kontaktování společnosti Dell na straně 79).

USB OVER CURRENT ERROR (CHYBA NADPROUDU USB) — Odpojte zařízení USB. Použijte externí napájecí zdroj pro zařízení USB.

NOTICE - HARD DRIVE SELF MONITORING SYSTEM HAS REPORTED THAT A PARAMETER HAS EXCEEDED ITS NORMAL OPERATING RANGE. DELL RECOMMENDS THAT YOU BACK UP YOUR

DATA REGULARLY. A PARAMETER OUT OF RANGE MAY OR MAY NOT INDICATE A POTENTIAL HARD DRIVE PROBLEM. (**UPOZORNĚNÍ – AUTODIAGNOSTICKÝ SYSTÉM MONITOROVÁNÍ DISKU NAHLÁSIL, ŽE PARAMETR PŘEKROČIL NORMÁLNÍ PROVOZNÍ ROZSAH. SPOLEČNOST DELL DOPORUČUJE PRAVIDELNĚ ZÁLOHOVAT DATA. PARAMETR JE MIMO ROZSAH NEBO NEMUSÍ INDIKOVAT POTENCIÁLNÍ PROBLÉM PEVNÉHO DISKU.**) — Chyba systému S.M.A.R.T, možná porucha pevného disku. Tato funkce může být povolena nebo zakázána v systému BIOS.

Řešení potíží s hardwarem a softwarem

Pokud některé zařízení není během spuštění operačního systému rozpoznáno nebo je rozpoznáno, ale není správně nakonfigurováno, můžete k vyřešení nekompatibility použít průvodce řešením potíží s hardwarem.

Průvodce řešením potíží s hardwarem spusťte následujícím způsobem:

Windows Vista:

- 1 Klepněte na tlačítko Start systému Windows Vista  a klepněte na tlačítko **Nápověda a podpora**.
- 2 Zadejte do pole hledání průvodce řešením potíží s hardwarem a stisknutím klávesy <Enter> spusťte vyhledávání.
- 3 Ve výsledcích hledání vyberte možnost, která nejlépe popisuje váš problém, a postupujte podle zbývajících kroků pro řešení potíží.

Windows XP:

- 1 Klepněte na tlačítko **Start** → **Nápověda a odborná pomoc**.
- 2 Zadejte do pole hledání průvodce řešením potíží s hardwarem a stisknutím klávesy <Enter> spusťte vyhledávání.
- 3 V sekci **Opravit problém** klepněte na tlačítko **Průvodce řešením potíží s hardwarem**.
- 4 V části **Průvodce řešením potíží s hardwarem** vyberte možnost, která nejlépe popisuje váš problém, klepněte na tlačítko **Další** a postupujte podle zbývajících kroků pro řešení potíží.

Diagnostický nástroj Dell Diagnostics

 **VAROVÁNÍ:** Než začnete provádět jakékoli operace popsané v této části, přečtěte si bezpečnostní pokyny dodané s počítačem. Další informace o vhodných bezpečných postupech naleznete na domovské stránce Regulatory Compliance (Soulad s předpisy) na adrese www.dell.com/regulatory_compliance.

Kdy použít diagnostický program Dell Diagnostics

Dojde-li k problémům s počítačem, než se obrátíte na odbornou pomoc společnosti Dell, proveďte kontrolní kroky v kapitole Zablokování a problémy se softwarem (viz část Zablokování a problémy se softwarem na straně 57) a spusťte diagnostický nástroj Dell Diagnostics.

Doporučujeme si tyto postupy před zahájením práce vytisknout.

 **UPOZORNĚNÍ:** Diagnostický nástroj Dell Diagnostics lze použít pouze u počítačů společnosti Dell.

 **POZNÁMKA:** Médium Dell *Drivers and Utilities* je doplňkovým vybavením a s vaším počítačem nemuselo být dodáno.

Informace najdete v *Servisní příručce* na adrese support.dell.com, kde lze vyhledat informace o konfiguraci svého počítače a ujistit se, že zařízení, které chcete otestovat, se zobrazuje v programu nastavení systému a je aktivní.

Spusťte nástroj Dell Diagnostics z pevného disku nebo z médií Dell *Drivers and Utilities*.

Spuštění nástroje Dell Diagnostics z pevného disku

 **POZNÁMKA:** Pokud počítač nezobrazuje na displeji žádný obraz, vyhledejte informace v části Kontaktování společnosti Dell na straně 79.

- 1 Zkontrolujte, zda je počítač připojen k elektrické zásuvce a zda je tato zásuvka funkční.
- 2 Zapněte (nebo restartujte) počítač.
- 3 Ihned po zobrazení loga DELL™ stiskněte klávesu <F12>. V nabídce po spuštění vyberte možnost **Diagnostika** a stiskněte klávesu <Enter>.

 **POZNÁMKA:** Pokud budete čekat příliš dlouho a zobrazí se logo operačního systému, pokračujte, dokud neuvidíte pracovní plochu systému Microsoft® Windows®, pak počítač vypněte a operaci opakujte.

 **POZNÁMKA:** Jestliže se zobrazí zpráva, že nelze nalézt žádný oddíl s diagnostickými nástroji, spusťte nástroj Dell Diagnostics z média *Drivers and Utilities*.

- 4 Stisknutím libovolné klávesy spustíte diagnostický nástroj Dell Diagnostics z oddílu s diagnostickým nástrojem na pevném disku, pak postupujte podle pokynů na obrazovce.

Spuštění nástroje Dell Diagnostics z média Dell *Drivers and Utilities*

- 1 Vložte médium *Drivers and Utilities*.
- 2 Vypněte a restartujte počítač.

Immediately po zobrazení loga DELL™ stiskněte klávesu <F12>.

 **POZNÁMKA:** Pokud budete čekat příliš dlouho a zobrazí se logo operačního systému, pokračujte, dokud nevidíte pracovní plochu systému Microsoft® Windows®, pak počítač vypněte a operaci opakujte.

 **POZNÁMKA:** Další kroky změny spouštěcí sekvenci pouze jednou. Při příštím spuštění se systém zavede podle zařízení uvedených v programu nastavení systému.

- 3 Když se zobrazí seznam zařízení k zavedení, vyberte položku **Jednotka CD/DVD/CD-RW** a stiskněte klávesu <Enter>.
- 4 V zobrazené nabídce vyberte příkaz **Boot from CD-ROM** (Spustit z disku CD-ROM) a stiskněte klávesu <Enter>.
- 5 Zadááním čísla 1 spusťte nabídku disku CD a pokračujte stisknutím klávesy <Enter>.
- 6 Z číselného seznamu zvolte položku **Run the 32 Bit Dell Diagnostics** (Spustit 32bitový diagnostický program Dell Diagnostics). Je-li v seznamu uvedeno několik verzí, zvolte verzi odpovídající vašemu počítači.
- 7 Když se zobrazí **hlavní nabídka** diagnostického nástroje Dell Diagnostics, zvolte test, který chcete spustit, a postupujte podle pokynů na obrazovce.

Tipy pro řešení potíží

Při řešení potíží s počítačem postupujte podle těchto základních tipů:

- Pokud jste přidali nebo odebrali součást počítače, než došlo k potížím, prostudujte si postupy pro instalaci a ujistěte se, že součást byla nainstalována správně (viz *Servisní příručka* na adrese support.dell.com).
- Pokud zařízení nepracuje, zkontrolujte, zda je řádně připojeno.
- Pokud se na obrazovce zobrazí chybové hlášení, запиšte si jeho přesné znění. Toto hlášení může pomoci personálu technické podpory diagnostikovat problém a vyřešit jej.
- Pokud program zobrazí chybové hlášení, informujte se v dokumentaci k programu.



POZNÁMKA: Postupy uvedené v tomto dokumentu byly napsány pro výchozí zobrazení systému Windows, takže se vás nemusí týkat v případě, že máte počítač Dell nastaven do klasického zobrazení Windows.

Potíže s napájením



VAROVÁNÍ: Než začnete provádět jakékoli operace popsané v této části, přečtěte si bezpečnostní pokyny dodané s počítačem. Další informace o vhodných bezpečných postupech naleznete na domovské stránce Regulatory Compliance (Soulad s předpisy) na adrese www.dell.com/regulatory_compliance.

POKUD KONTROLKA NAPÁJENÍ NESVÍTÍ — Počítač je vypnutý nebo není napájen.

- Řádně připojte napájecí kabel do konektoru na zadní straně počítače i do síťové zásuvky ve zdi.
- Vyřaďte z okruhu ochranná (jistící) zařízení, prodlužovací napájecí kabely a další ochranná napájecí zařízení a ověřte si, zda bez nich počítač řádně pracuje.
- Zkontrolujte, zda jsou používané napájecí rozdvojky připojeny do elektrické zásuvky a zda je rozdvojka zapnuta.
- Zkontrolujte, zda řádně pracuje elektrická zásuvka tak, že do ní připojíte jiné zařízení, například lampu.

- Zkontrolujte, zda jsou napájecí kabely a kabely předního panelu řádně připojeny k základní desce (viz *Servisní příručka* na adrese **support.dell.com**).

POKUD KONTROLKA NAPÁJENÍ SVÍTÍ MODŘE A POČÍTAČ NEREAGUJE —

- Zkontrolujte, zda je připojen displej a zda je zapnutý.
- Pokud je displej připojen a je zapnutý, najdete informace v části Zvukové signály na straně 42.

POKUD KONTROLKA NAPÁJENÍ BLIKÁ MODŘE — Počítač je v úsporném režimu. Stiskněte klávesu na klávesnici, pohněte myši nebo stiskněte tlačítko napájení a pokračujte v normální práci s počítačem.

POKUD INDIKÁTOR NAPÁJENÍ BLIKÁ ORANŽOVĚ — Pokud je počítač napájen z externího zdroje, může být zařízení vadné nebo nesprávně nainstalované.

- Vyjměte a pak nainstalujte zpět všechny paměťové moduly (viz *Servisní příručka* na adrese **support.dell.com**).
- Vyjměte a pak nainstalujte zpět všechny rozšiřující karty, včetně grafické karty (viz *Servisní příručka* na adrese **support.dell.com**).

POKUD KONTROLKA NAPÁJENÍ SVÍTÍ ORANŽOVĚ — Došlo k problému s napájením, zařízení může být vadné nebo nesprávně nainstalované.

- Zkontrolujte, zda je napájecí kabel procesoru řádně připojen k základní desce (viz *Servisní příručka* na adrese **support.dell.com**).
- Zkontrolujte, zda jsou hlavní napájecí kabel a kabel předního panelu řádně připojeny ke konektoru základní desky (viz *Servisní příručka* na adrese **support.dell.com**).

ODSTRÁŇTE ZDROJE PŘÍPADNÉHO RUŠENÍ — Některé příklady zdrojů rušení:

- Prodlužovací kabely napájení, klávesnice a myši
- Příliš mnoho zařízení připojených k jedné napájecí rozdvojce,
- Několik napájecích rozdvojek připojených do stejné elektrické zásuvky.

Potíže s pamětí

⚠ VAROVÁNÍ: Než začnete provádět jakékoli operace popsané v této části, přečtěte si bezpečnostní pokyny dodané s počítačem. Další informace o vhodných bezpečných postupech naleznete na domovské stránce Regulatory Compliance (Soulad s předpisy) na adrese www.dell.com/regulatory_compliance.

POKUD SE ZOBRAZÍ HLÁŠENÍ O NEDOSTATKU PAMĚTI —

- Uložte a zavřete všechny otevřené soubory a ukončete všechny nepoužívané spuštěné programy. Pak ověřte, zda se uvedeným postupem potíže vyřeší.
- V dokumentaci k softwaru se informujte o minimálních požadavcích na operační paměť. V případě potřeby nainstalujte další paměť (viz *Servisní příručka* na adrese support.dell.com).
- Usad'te paměťové moduly znovu ve svých patičích (viz *Servisní příručka* na adrese support.dell.com) a ujistěte se, že počítač s pamětí správně komunikuje.
- Spusťte nástroj Dell Diagnostics (viz část Diagnostický nástroj Dell Diagnostics na straně 53).

POKUD SE SETKÁTE S DALŠÍMI POTÍŽEMI S PAMĚTÍ —

- Usad'te paměťové moduly znovu ve svých patičích (viz *Servisní příručka* na adrese support.dell.com) a ujistěte se, že počítač s pamětí správně komunikuje.
- Ujistěte se, zda byly dodrženy pokyny pro instalaci paměťového modulu (viz *Servisní příručka* na adrese support.dell.com).
- Ověřte si, že použité paměťové moduly jsou počítačem podporovány. Další informace o typu paměťových modulů podporovaných počítačem najdete v části Paměť na straně 33.
- Spusťte nástroj Dell Diagnostics (viz část Diagnostický nástroj Dell Diagnostics na straně 53).

Zablokování a problémy se softwarem

⚠ VAROVÁNÍ: Než začnete provádět jakékoli operace popsané v této části, přečtěte si bezpečnostní pokyny dodané s počítačem. Další informace o vhodných bezpečných postupech naleznete na domovské stránce Regulatory Compliance (Soulad s předpisy) na adrese www.dell.com/regulatory_compliance.

Počítač nelze spustit

ZKONTROLUJTE, ZDA JE NAPÁJECÍ ADAPTÉR ŘÁDNĚ PŘIPOJEN K POČÍTAČI A K ELEKTRICKÉ ZÁSUVCE.

Počítač přestal reagovat

 **UPOZORNĚNÍ:** Pokud řádně nevypnete operační systém, může dojít k ztrátě dat.

VYPNĚTE POČÍTAČ — Pokud není možné získat odezvu stisknutím klávesy na klávesnici nebo pohybem myši, stiskněte a podržte tlačítko napájení alespoň 8 až 10 sekund (než se počítač vypne) a pak restartujte počítač.

Program přestal reagovat

UKONČETE PROGRAM —

- 1 Současným stisknutím kombinace kláves <Ctrl><Shift><Esc> spusťte Správce úloh a klepněte na kartu **Aplikace**.
- 2 Klepnutím vyberte program, který přestal reagovat, a pak klepněte na tlačítko **Ukončit úkol**.

Opakované zhroucení programu

 **POZNÁMKA:** Většina softwaru se dodává s pokyny pro instalaci v dokumentaci nebo na disketě, disku CD či DVD.

ZKONTROLUJTE DOKUMENTACI K SOFTWARE. — V případě potřeby software odinstalujte a znovu nainstalujte.

Program je určen pro starší verzi operačního systému Microsoft® Windows®

SPUŠŤTE PRŮVODCE KOMPATIBILITOU PROGRAMŮ —

Windows Vista:

Průvodce ověřením kompatibility programů nakonfiguruje program tak, aby jej bylo možné spustit v prostředí, které je podobné prostředí operačních systémů jiných než Windows Vista.

- 1 Klepněte na tlačítko **Start**  → **Ovládací panely** → **Programy** → **Použít starší program s touto verzí systému Windows**.
- 2 Na uvítací obrazovce klepněte na tlačítko **Další**.

- 3 Řiďte se zobrazenými pokyny.

Windows XP:

Průvodce nastavením kompatibility programu nakonfiguruje program tak, aby jej bylo možné spustit v prostředí, které je podobné prostředí operačních systémů jiných než Windows XP.

- 1 Klepněte na tlačítko **Start** → **Všechny programy** → **Příslušenství** → **Průvodce kompatibilitou programů** → **Další**.

- 2 Řiďte se zobrazenými pokyny.

Zobrazí se modrá obrazovka

VYPNĚTE POČÍTAČ — Pokud není možné získat odezvu stisknutím klávesy na klávesnici nebo pohybem myši, stiskněte a podržte tlačítko napájení alespoň 8 až 10 sekund (než se počítač vypne) a pak restartujte počítač.

Jiné potíže se softwarem

POKYNY PRO ODSTRANĚNÍ PROBLÉMŮ VYHLEDEJTE V DOKUMENTACI K SOFTWARE NEBO SE OBRATĚTE NA VÝROBCE SOFTWARE —

- Přesvědčte se, zda je program kompatibilní s operačním systémem nainstalovaným v počítači.
- Přesvědčte se, zda počítač splňuje minimální požadavky na hardware, který je nezbytný pro spuštění softwaru. Další informace najdete v dokumentaci k softwaru.
- Přesvědčte se, zda je program řádně nainstalován a nakonfigurován.
- Ověřte, zda nedochází ke konfliktu ovladačů zařízení s programem.
- V případě potřeby software odinstalujte a znovu nainstalujte.

IHNED ZAZÁLOHUJTE SOUBORY

- Prověřte pevný disk, diskety nebo disky CD a DVD antivirovým softwarem.
- Uložte a zavřete všechny otevřené soubory, ukončete všechny spuštěné programy a vypněte počítač prostřednictvím nabídky Start

Technická aktualizací služba Dell

Technická aktualizací služba Dell poskytuje aktivní upozorňování na aktualizace softwaru a hardwaru pro váš počítač přes e-mail. Tato služba je bezplatná a lze přizpůsobit její obsah, formát a frekvenci doručování upozornění.

Chcete-li se přihlásit k Technické aktualizací službě Dell, navštivte webové stránky support.dell.com/technicalupdate.

Nástroj Dell Support Utility

Nástroj Dell Support Utility je nainstalován v počítači a je k dispozici od technické podpory společnosti Dell, , prostřednictvím ikony na hlavním panelu nebo tlačítkem **Start**. Tento podpůrný nástroj lze použít pro získání informací pro vlastní potřebu, softwarové aktualizace a prověřování stavu počítače a systémového prostředí.

Přístup k nástroji Dell Support Utility

Nástroj Dell Support Utility lze spustit klepnutím na ikonu  na hlavním panelu nebo v nabídce **Start**.

Pokud se na hlavním panelu nezobrazuje ikona nástroje Dell Support Utility:

- 1 Klepněte na tlačítko **Start** → **Programy** → **Podpora Dell** → **Nastavení podpory Dell**.
- 2 Zkontrolujte, zda je zaškrtnuta možnost **Zobrazit ikonu na hlavním panelu**.



POZNÁMKA: Pokud nástroj Dell Support Utility není v nabídce **Start** k dispozici, přejděte na stránky support.dell.com a software si stáhněte.

Nástroj Dell Support Utility je přizpůsoben vašemu výpočetnímu prostředí.

Ikona  na hlavním panelu má jinou funkci, když na ni klepnete, poklepete nebo klepnete pravým tlačítkem.

Klepnutí na ikonu nástroje Dell Support Utility

Klepnutím nebo klepnutím pravým tlačítkem na ikonu  lze provést následující úkoly:

- zkontrolovat systémové prostředí,
- zobrazit nastavení nástroje Dell Support Utility,
- získat přístup k souboru nápovědy nástroje Dell Support Utility,

- zobrazit časté dotazy,
- získat více informací o nástroji Dell Support Utility,
- vypnout nástroj Dell Support Utility.

Poklepání na ikonu nástroje Dell Support Utility

Poklepáním na ikonu  lze ručně zkontrolovat systémové prostředí, zobrazit časté dotazy, získat přístup k souboru nápovědy nástroje Dell Support Utility a zobrazit nastavení nástroje Dell Support Utility.

Chcete-li získat další informace o nástroji Dell Support Utility, klepněte na symbol otazníku (?) v horní části obrazovky **Dell™ Support**.

Přeinštalování softwaru

Ovladače

Identifikace ovladačů

Pokud se setkáte s obtížemi s některým zařízením, určete, zda je zdrojem problému ovladač, a v případě potřeby jej aktualizujte.

System Microsoft® Windows Vista®:

- 1 Klepněte na tlačítko Start systému Windows Vista™  a pak pravým tlačítkem klepněte na položku **Počítač**.
- 2 Klepněte na tlačítko **Vlastnosti** → **Správce zařízení**.



POZNÁMKA: Může se zobrazit okno **Řízení uživatelských účtů**. Pokud jste k počítači přihlášení jako správce, klepněte na tlačítko **Pokračovat**; v opačném případě se obraťte na správce a poté pokračujte.

System Microsoft Windows® XP:

- 1 Klepněte na tlačítko **Start** → **Ovládací panely**.
- 2 V nabídce **Vybrat kategorii** klepněte na tlačítko **Výkon a údržba** a klepněte na tlačítko **Systém**.
- 3 V okně **Vlastnosti systému** klepněte na kartu **Hardware** a na položku **Správce zařízení**.

Procházejte seznamem a zjistěte, zda je u některého zařízení zobrazen vykřičník (žlutý kruh s vykřičníkem [!]) u ikony zařízení.



Pokud se vykřičník nachází vedle názvu zařízení, může být třeba přeinštalovat ovladač nebo nainštalovat novou verzi ovladače (viz část Přeinštalace ovladačů a nástrojů na straně 64).

Přeinštalace ovladačů a nástrojů

-  **UPOZORNĚNÍ:** Stránky webové podpory společnosti Dell na adrese support.dell.com a médium „*Drivers and Utilities*“ poskytují schválené ovladače pro počítače Dell™. Pokud nainstalujete ovladače z jiného zdroje, nemusí počítač pracovat správně.

Návrat k předchozí verzi ovladače zařízení

Windows Vista:

- 1 Klepněte na tlačítko Start systému Windows Vista  a pravým tlačítkem klepněte na položku **Počítač**.
- 2 Klepněte na tlačítko **Vlastnosti** → **Správce zařízení**.
 **POZNÁMKA:** Může se zobrazit okno **Řízení uživatelských účtů**. Pokud jste k počítači přihlášení jako správce, klepněte na tlačítko **Pokračovat**; v opačném případě se obraťte na správce a aktivujte Správce zařízení.
- 3 Pravým tlačítkem myši klepněte na zařízení, pro které byl nainstalován nový ovladač, a klepněte na tlačítko **Vlastnosti**.
- 4 Klepněte na kartu **Ovladače** → **Vrátit změny ovladače**.

Windows XP:

- 1 Klepněte na tlačítko **Start** → **Počítač** → **Vlastnosti** → **Hardware** → **Správce zařízení**.
- 2 Pravým tlačítkem myši klepněte na zařízení, pro které byl nainstalován nový ovladač, a klepněte na tlačítko **Vlastnosti**.
- 3 Klepněte na kartu **Ovladače** → **Vrátit změny ovladače**.

Pokud funkce Vrátit změny ovladače nevyřeší vzniklé potíže, použijte funkci Obnova systému (viz část Obnovení operačního systému na straně 66) a vraťte počítač do stavu, ve kterém se nacházel před instalací nového ovladače.

Použití média Drivers and Utilities

Pokud používáte funkci Vrátit změny ovladače zařízení nebo Obnovení systému (viz část Obnovení operačního systému na straně 66), ale potíže přetrvávají, přeinstalujte ovladač pomocí média „*Drivers and Utilities*“.

- 1 Po zobrazení pracovní plochy systému Windows vložte médium *Drivers and Utilities*.

Pokud je to první použití média „*Drivers and Utilities*“, přejděte ke kroku krok 2. Pokud ne, přejděte ke kroku krok 5.

- 2 Když se spustí instalační program *média Drivers and Utilities*, postupujte podle výzev na obrazovce.

 **POZNÁMKA:** Ve většině případů se program v médiu *Drivers and Utilities* spustí automaticky. Pokud k tomu nedojde, spusťte nástroj Průzkumník Windows, klepněte na adresář média a zobrazte jeho obsah a pak poklepejte na soubor **autorcd.exe**.

- 3 Jakmile se zobrazí okno **Průvodce InstallShield dokončen**, vyjměte médium *Drivers and Utilities* a klepnutím na tlačítko **Dokončit** restartujte počítač.
- 4 Jakmile se zobrazí pracovní plocha systému Windows, vložte znovu médium *Drivers and Utilities*.
- 5 Na obrazovce **Uvítání majitele systému Dell** klepněte na tlačítko **Další**.

 **POZNÁMKA:** Program *Ovladače a nástroje* zobrazí ovladače pouze pro hardware, který je v počítači nainstalován. Pokud nainstalujete další hardware, ovladače nového hardwaru nemusí být zobrazeny. Pokud nejsou tyto ovladače zobrazeny, ukončete program *Ovladače a nástroje*. Informace o ovladačích najdete v dokumentaci dodané se zařízením.

Zobrazí se hlášení s informací, že médium *Ovladače a nástroje* detekuje hardware v počítači.

Ovladače použité v počítači jsou automaticky zobrazeny v nabídce **Moje ovladače - disk CD Zdroje identifikoval tyto součásti** v okně systému.

- 6 Klepněte na ovladač, který chcete přinstalovat, a postupujte podle pokynů na obrazovce.

Pokud konkrétní ovladač není na seznamu, není operačním systémem vyžadován.

Ruční přinstalace ovladačů

Po rozbalení souborů ovladačů na pevný disk způsobem popsáním v předchozí části:

- 1 Klepněte na tlačítko Start systému Windows Vista  a pravým tlačítkem klepněte na položku **Počítač**.

- 2 Klepněte na tlačítko **Vlastnosti** → **Správce zařízení**.
 **POZNÁMKA:** Může se zobrazit okno **Řízení uživatelských účtů**. Pokud jste k počítači přihlášení jako správce, klepněte na tlačítko **Pokračovat**; v opačném případě se obraťte na správce a aktivujte **Správce zařízení**.
- 3 Poklepejte na typ zařízení, pro které instalujete ovladač (například **Audio** nebo **Video**).
- 4 Poklepejte na název zařízení, pro které instalujete ovladač.
- 5 Klepněte na kartu **Ovladač** → **Aktualizovat ovladač** → **Vyhledat ovladač v počítači**.
- 6 Klepněte na tlačítko **Procházet** a vyhledejte v počítači místo, do kterého jste uložili soubory ovladače.
- 7 Když se zobrazí vhodný ovladač, klepněte na název ovladače → **OK** → **Další**.
- 8 Klepněte na tlačítko **Dokončit** a restartujte počítač.

Obnovení operačního systému

Operační systém můžete obnovit následujícími způsoby:

- Funkce Obnovení systému Windows vrací počítač do předchozího funkčního stavu, aniž by přitom byly ovlivněny datové soubory. Nástroj Obnovení systému použijte jako první řešení pro obnovení operačního systému a zachování datových souborů.
- Aplikace Dell Factory Image Restore (dostupná pro systém Windows Vista) vrací pevný disk počítače do stavu, ve kterém se nacházel při zakoupení. Program trvale odstraňuje z pevného disku veškerá data a všechny programy nainstalované po obdržení počítače. Program Dell Factory Image Restore použijte pouze v případě, že problém s operačním systémem nelze vyřešit pomocí nástroje Obnovení systému.
- Pokud jste s počítačem obdrželi médium *Operační systém*, můžete je použít k obnovení operačního systému. Pokud však použijete disk *operačního systému*, dojde také k odstranění všech dat na pevném disku. Disk použijte *pouze* v případě, že funkce Obnovení systému nevyřešila problém s operačním systémem.

Použití nástroje Obnovení systému Microsoft® Windows®

Operační systémy Windows nabízejí funkci Obnovení systému, která umožňuje návrat počítače do dřívějšího provozního stavu (bez ovlivnění datových souborů) v případě, že změníte hardware, software nebo další nastavení systému a dojde k tomu, že se počítač dostane do nežádoucího provozního stavu. Všechny změny, které funkce Obnovení systému v počítači provede, jsou plně vratné.

 **UPOZORNĚNÍ:** Datové soubory pravidelně zálohujte. Funkce Obnovení systému nesleduje ani neobnovuje datové soubory.

 **POZNÁMKA:** Postupy uvedené v tomto dokumentu byly napsány pro výchozí zobrazení systému Windows, takže nemusí odpovídat vaší situaci v případě, že jste v počítači Dell™ nastavili klasické zobrazení systému Windows.

 **POZNÁMKA:** Nastavte počítač Dell™ na klasické zobrazení Windows.

Spuštění obnovení systému

Windows Vista:

- 1 Klepněte na tlačítko **Start** .
- 2 Do pole Spustit hledání zadejte příkaz System Restore a stiskněte klávesu <Enter>.

 **POZNÁMKA:** Může se zobrazit okno **Řízení uživatelských účtů**. Pokud jste k počítači přihlášení jako správce, klepněte na tlačítko **Pokračovat**; v opačném případě kontaktujte správce a poté pokračujte.

- 3 Klepněte na položku **Další** a postupujte podle pokynů na obrazovce.

V případě, že funkce Obnovení systému nevyřeší vzniklý problém, můžete poslední akci obnovení systému vrátit zpět (viz část Vrácení posledního obnovení systému na straně 68).

Windows XP:

 **UPOZORNĚNÍ:** Před obnovením počítače uložte a zavřete všechny otevřené soubory a ukončete všechny spuštěné programy. Dokud nebude obnovení dokončeno, neměřte, nespouštějte ani neodstraňujte žádné soubory nebo programy.

- 1 Klepněte na tlačítko **Start** → **Všechny programy** → **Příslušenství** → **Systémové nástroje** → **Obnovení systému**.

- 2 Klepněte na tlačítko **Obnovit předchozí stav počítače** nebo **Vytvořit bod obnovení**.
- 3 Klepněte na tlačítko **Další** a postupujte podle zbývajících pokynů na obrazovce.

Vrácení posledního obnovení systému

-  **UPOZORNĚNÍ:** Před vrácením posledního obnovení systému uložte a zavřete všechny otevřené soubory a ukončete všechny spuštěné programy. Dokud nebude obnovení dokončeno, neměňte, nespouštějte ani neodstraňujte žádné soubory nebo programy.

Windows Vista:

- 1 Klepněte na tlačítko **Start** .
- 2 Do pole **Spustit hledání** zadejte příkaz **System Restore** a stiskněte klávesu <Enter>.
- 3 Klepněte na tlačítko **Vrátit poslední obnovení zpět** a potom klepněte na tlačítko **Další**.

Windows XP:

- 1 Klepněte na tlačítko **Start** → **Všechny programy** → **Příslušenství** → **Systémové nástroje** → **Obnovení systému**.
- 2 Klepněte na tlačítko **Vrátit poslední obnovení zpět** a potom klepněte na tlačítko **Další**.

Povolení obnovení systému

-  **POZNÁMKA:** Systém Windows Vista nevypíná funkci Obnovení systému bez ohledu na to, jak málo zbývajících místa máte na pevném disku. Proto se následující kroky mohou týkat pouze systému Windows XP.

Pokud nainstalujete znovu operační systém Windows XP s méně než 200 MB volného místa na pevném disku, bude funkce Obnovení systému automaticky zakázána.

Chcete-li zjistit, zda je funkce Obnovení systému povolena:

- 1 Klepněte na tlačítko **Start** → **Ovládací panely** → **Výkon a údržba** → **Systém**.
- 2 Klepněte na kartu **Obnovení systému** a ujistěte se, že není zaškrtnuto pole **Vypnout funkci Obnovení systému**.

Použití softwaru pro obnovení výrobní bitové kopie Dell™ Factory Image Restore

 **UPOZORNĚNÍ:** Použití aplikace Dell Factory Image Restore trvale odstraní všechna data na pevném disku a odebere všechny programy nebo ovladače, které jste po obdržení počítače získali. Před tímto krokem doporučujeme zálohovat veškerá data. Program Dell Factory Image Restore použijte pouze v případě, že problém s operačním systémem nelze vyřešit pomocí nástroje Obnovení systému.

 **POZNÁMKA:** Aplikace Dell Factory Image Restore nemusí být v některých zemích nebo některých počítačích k dispozici.

Aplikaci Dell Factory Image Restore (Windows Vista) používejte pouze jako poslední možnost obnovení operačního systému. Tyto aplikace obnoví pevný disk do provozního stavu, v němž se nacházel při zakoupení počítače. Všechny programy nebo soubory přidané po obdržení počítače - včetně datových souborů - jsou trvale odstraněny z pevného disku. Datové soubory zahrnují dokumenty, tabulky, emailové zprávy, digitální fotografie, hudební soubory atd. Pokud to je možné, vytvořte si zálohu dat před použitím aplikace Factory Image Restore.

Dell Factory Image Restore (pouze Windows Vista)

- 1 Zapněte počítač. Jakmile se zobrazí logo Dell, stiskněte několikrát klávesu <F8>, až se zobrazí okno Rozšířené možnosti spuštění systému Windows Vista.
- 2 Vyberte možnost **Opravit počítač**.
Zobrazí se okno Možnosti obnovení systému.
- 3 Vyberte rozvržení klávesnice a klepněte na tlačítko **Další**.
- 4 Chcete-li zpřístupnit možnosti obnovení, přihlaste se jako místní uživatel. Chcete-li zpřístupnit příkazový řádek, zadejte příkaz `administrator` do pole Jméno uživatele a pak klepněte na tlačítko **OK**.
- 5 Klepněte na tlačítko **Dell Factory Image Restore**.

 **POZNÁMKA:** V závislosti na konfiguraci počítače může být nutné vybrat možnost **Dell Factory Tools**, pak **Dell Factory Image Restore**.

- 6 Na úvodní obrazovce aplikace Dell Factory Image Restore klepněte na tlačítko **Další**.

Zobrazí se obrazovka Potvrdit odstranění dat.

 **UPOZORNĚNÍ:** Pokud nechcete pokračovat s obnovením tovární bitové kopie, klepněte na tlačítko **Storno**.

- 7 Zaškrtnutím políčka potvrdíte, že chcete pokračovat ve formátování pevného disku a obnovení systémového softwaru do stavu od výrobce, a poté klepněte na tlačítko **Next** (Další).

Proces obnovení začne a jeho dokončení může trvat 5 minut nebo déle. Jakmile budou operační systém a aplikace nainstalované při výrobě obnoveny do počátečního stavu, zobrazí se zpráva.

- 8 Klepnutím na tlačítko **Dokončit** počítač restartujte.

Použití média Operační systém

Než začnete

Pokud chcete vyřešit problém novou instalací operačního systému Windows, při které by se znovu nainstaloval ovladač, zkuste nejprve použít nástroj Vrátit změny ovladače zařízení v systému Windows. Více informací v části Návrat k předchozí verzi ovladače zařízení na straně 64. Pokud nástroj Vrátit změny ovladače zařízení problém neodstraní, pomocí nástroje Obnovení systému v operačním systému Microsoft Windows vraťte systém do funkčního stavu před instalací ovladače nového zařízení. Více informací v části Použití nástroje Obnovení systému Microsoft® Windows® na straně 67.

 **UPOZORNĚNÍ:** Než provedete instalaci, zázalohujte všechny datové soubory na primárním pevném disku. U běžných konfigurací jednotky pevného disku je primární pevný disk první disk rozpoznávaný počítačem.

K přeinstalaci systému Windows potřebujete médium Dell™ *Operační systém* a médium Dell *Drivers and Utilities*.

 **POZNÁMKA:** Médium Dell *Drivers and Utilities* obsahuje ovladače instalované při sestavení počítače. Médium Dell *Drivers and Utilities* použijte k zavedení všech požadovaných ovladačů. V závislosti na oblasti, ve které jste si počítač objednali a na tom, zda jste si vyžádali média, nemusí být médium Dell *Drivers and Utilities* a médium Dell *soperačním systémem* k počítači dodáno.

Přehled instalace systému Windows

Proces opětovné instalace může trvat 1 až 2 hodiny. Po dokončení opětovné instalace operačního systému je třeba znovu nainstalovat ovladače zařízení, antivirové programy a ostatní software.

- 1 Uložte a zavřete všechny otevřené soubory a ukončete všechny spuštěné aplikace.
- 2 Vložte médium *s operačním systémem*.
- 3 Pokud se zobrazí zpráva Instalace systému Windows, klepněte na tlačítko **Konec**.
- 4 Restartujte počítač.

Okamžitě po zobrazení loga DELL™ stiskněte klávesu <F12>.

 **POZNÁMKA:** Pokud budete čekat příliš dlouho a zobrazí se logo operačního systému, pokračujte, dokud nevidíte pracovní plochu systému Microsoft® Windows®, pak počítač vypněte a operaci opakujte.

 **POZNÁMKA:** Další kroky změny spouštěcí sekvenci pouze jednou. Při příštím spuštění bude systém spuštěn podle zařízení vybraných v programu nastavení systému.

- 5 Po zobrazení seznamu spouštěcích zařízení vyberte položku **CD/DVD/CD-RW** a stiskněte klávesu <Enter>.
- 6 Stisknutím libovolného tlačítka **zaveďte systém z disku CD-ROM** a podle pokynů na obrazovce instalaci dokončete.

Získání nápovědy

Získání pomoci

 **VAROVÁNÍ:** Potřebujete-li sejmout kryt počítače, nejprve odpojte napájecí kabel počítače a kabel modemu od elektrických zásuvek. Postupujte podle bezpečnostních pokynů dodaných s počítačem. Další informace o vhodných bezpečných postupech naleznete na domovské stránce Regulatory Compliance (Soulad s předpisy) na adrese www.dell.com/regulatory_compliance.

Pokud se setkáte při práci s počítačem s potížemi, proveďte následující kroky a pokuste se problém diagnostikovat a vyřešit:

- 1 Informace a postupy týkající se potíží, se kterými jste se setkali, najdete v části Tipy pro řešení potíží na straně 55.
- 2 Postupy spuštění nástroje Dell Diagnostics najdete v části Diagnostický nástroj Dell Diagnostics na straně 53.
- 3 Vyplňte část Kontrolní seznam diagnostiky na straně 78.
- 4 Jako nápovědu při instalaci a řešení potíží využijte rozsáhlou sadu online služeb, které jsou dostupné na stránkách podpory Dell Support (support.dell.com). Viz také část Online služby na straně 74, kde je uveden další rozsáhlý seznam online služeb a funkcí podpory společnosti Dell.
- 5 Pokud předchozí kroky potíže nevyřešily, najdete informace také v části Kontaktování společnosti Dell na straně 79.

 **POZNÁMKA:** Kontaktujte podporu společnosti Dell telefonicky v blízkosti postiženého počítače, aby vám pracovník podpory mohl pomoci se všemi potřebnými postupy.

 **POZNÁMKA:** Systém kódu expresní služby společnosti Dell nemusí být ve všech zemích k dispozici.

Na výzvu automatizovaného telefonního systému společnosti Dell zadejte svůj kód expresní služby a váš telefonát bude přeměrován přímo k odpovědnému pracovníkovi podpory. Pokud nemáte kód expresní služby, otevřete složku **Příslušenství Dell**, poklepejte na ikonu **Kód expresní služby** a postupujte podle pokynů.

Informace o používání služeb podpory společnosti Dell naleznete v dokumentu Technická podpora a zákaznický servis na straně 74.



POZNÁMKA: Některé z následujících služeb nejsou vždy dostupné na všech místech mimo kontinentální část USA. Informace o dostupnosti vám poskytne místní zástupce společnosti Dell.

Technická podpora a zákaznický servis

Služba podpory Dell je vám k dispozici pro vaše otázky o hardwaru Dell™. Náš personál podpory využívá počítačové diagnostické nástroje, pomocí kterých vám může poskytnout rychlé a přesné odpovědi.

Chcete-li kontaktovat služby podpory společnosti Dell, informujte se v části Než zavoláte na straně 77, využijte kontaktní informace pro svou oblast nebo si projděte webovou stránku **support.dell.com**.

DellConnect™

Nástroj DellConnect je jednoduchý online přístupový nástroj umožňující personálu servisních služeb a podpory společnosti Dell přístup do vašeho počítače prostřednictvím širokopásmového připojení, diagnostikovat vaše potíže a odstranit je pod vašim dohledem. Chcete-li získat další informace, přejděte na webovou stránku **support.dell.com** a klepněte na tlačítko **DellConnect**.

Online služby

Informace o produktech a službách Dell můžete nalézt na následujících stránkách:

www.dell.com

www.dell.com/ap (pouze země Asie/Pacifické oblasti)

www.dell.com/jp (pouze Japonsko)

www.euro.dell.com (pouze Evropa)

www.dell.com/la (pouze země Latinské Ameriky a Karibské oblasti)

www.dell.ca (pouze Kanada)

Podpora společnosti Dell je přístupná prostřednictvím následujících webových stránek a e-mailových adres:

- Stránky podpory Dell:
support.dell.com
support.jp.dell.com (pouze Japonsko)
support.euro.dell.com (pouze Evropa)
- E-mailové adresy podpory společnosti Dell:
mobile_support@us.dell.com
support@us.dell.com
la-techsupport@dell.com (pouze země Latinské Ameriky a Karibiku)
apsupport@dell.com (pouze pro oblast Asie a Tichomoří)
- E-mailové adresy marketingového a prodejního oddělení společnosti Dell:
apmarketing@dell.com (pouze pro oblast Asie a Tichomoří)
sales_canada@dell.com (pouze Kanada)
- Anonymní přístup k serveru FTP:
ftp.dell.com – přihlaste se jako uživatel `anonymous` a použijte svou e-mailovou adresu jako heslo

Služby AutoTech

Automatizované služby podpory společnosti Dell — AutoTech — poskytují nahrané odpovědi na nejčastější otázky zákazníků společnosti Dell týkající se přenosných nebo stolních počítačů.

když zavoláte službu AutoTech, použijte telefon s tónovou volbou a vyberte téma, které odpovídá vaší otázce. Telefonní číslo, na které můžete volat ve své oblasti, najdete v části Kontaktování společnosti Dell na straně 79.

Automatizovaná služba stavu objednávek

Chcete-li si ověřit stav své objednávky produktů společnosti Dell, přejděte na stránky **support.dell.com** nebo kontaktujte telefonicky automatizovanou službu stavu objednávky. Nahraná zpráva vás vyzve k zadání informací potřebných pro

vyhledání objednávky a sdělení informací o jejím stavu. Telefonní číslo, na které můžete volat ve své oblasti, najdete v části Kontaktování společnosti Dell na straně 79.

Problémy s objednávkou

Pokud máte nějaký problém s objednávkou, například chybějící součásti, nesprávné součásti nebo nesprávnou fakturu, kontaktujte zákaznickou podporu společnosti Dell. Před telefonátem si připravte fakturu nebo balicí list. Telefonní číslo, na které můžete volat ve své oblasti, najdete v části Kontaktování společnosti Dell na straně 79.

Informace o produktech

Pokud potřebujete informace o dalších produktech společnosti Dell nebo pokud chcete podat objednávku, navštivte webové stránky společnosti Dell na adrese **www.dell.com**. Informace o telefonním čísle, na které můžete ve své oblasti zavolat nebo na něm kontaktovat místního odborného prodejce, najdete v části Kontaktování společnosti Dell na straně 79.

Vracení položek do záruční opravy nebo dobropis

Všechny vrácené položky, určené k opravě nebo k vrácení částky, připravte následujícím způsobem.

- 1 Telefonicky získáte u společnosti Dell číslo oprávnění pro vrácení materiálu, které pak uveďte zřetelně na dobře viditelném místě na krabici.
Telefonní číslo, na které můžete volat ve své oblasti, najdete v části Kontaktování společnosti Dell na straně 79. Přiložte kopii faktury a dopis popisující důvod vrácení.
- 2 Přiložte také kopii Kontrolního seznamu diagnostiky (viz část Kontrolní seznam diagnostiky na straně 78), uvádějící všechny testy, které jste provedli a všechna chybová hlášení zaznamenaná nástrojem Dell Diagnostics (viz část Kontaktování společnosti Dell na straně 79).
- 3 Přiložte veškeré příslušenství, které náleží k vrácené položce (napájecí kabely, softwarová média, příručky atd.), pokud vracíte zboží k úhradě vámi zaplacené částky (dobropisem).

4 Zabalte vrácené zařízení do originálního nebo jiného vhodného obalu.

Jste povinni zaplatit přepravní náklady. Jste také odpovědní za pojištění vrácených produktů a přejímáte rizika za případnou ztrátu při přepravě do společnosti Dell. Balíky zasílané na dobírku nejsou přijímány.

Vracené zboží, u kterého bude chybět některá z výše požadovaných položek, bude v přijímacím doku společnosti Dell odmítnuto a vráceno na vaši adresu.

Než zavoláte



POZNÁMKA: Připravte si kód expresní služby. Kód pomůže automatizovanému systému telefonní podpory společnosti Dell ke správnému přeměrování telefonátu. Můžete být požádáni o zadání informací ze servisního štítku (obvykle je umístěn na dolní nebo zadní straně počítače).

Nezapomeňte vyplnit Kontrolní seznam diagnostiky (viz část Kontrolní seznam diagnostiky na straně 78). Pokud to je možné, zapněte počítač před zavoláním technické podpory společnosti Dell a zavolejte z takového telefonního přístroje, který se nachází v blízkosti počítače. Můžete být požádáni o zadání některých příkazů na klávesnici, předávání podrobných informací během prováděných operací nebo vyzkoušení jiných postupů odstraňování poruch, které můžete provést pouze v daném počítači. Zkontrolujte, zda je k dispozici dokumentace k počítači.



VAROVÁNÍ: Před manipulací uvnitř počítače postupujte podle bezpečnostních pokynů v dokumentaci dodané s počítačem. Další informace o vhodných bezpečných postupech naleznete na domovské stránce Regulatory Compliance (Soulad s předpisy) na adrese www.dell.com/regulatory_compliance.

Kontrolní seznam diagnostiky

Jméno:

Datum:

Adresa:

Telefonní číslo:

Servisní štítek (čárový kód na dolní nebo zadní straně počítače):

Kód expresní služby:

Číslo oprávnění pro vrácení materiálu (pokud je poskytnuto technikem podpory Dell):

Operační systém a verze:

Zařízení:

Rozšiřující karty:

Jste připojeni k síti? Ano/Ne

Síť, verze a síťový adaptér:

Programy a verze:

Informujte se v dokumentaci k operačnímu systému a stanovte obsah spouštěcích souborů systému. Pokud je počítač připojen k tiskárně, vytiskněte každý soubor. V opačném případě před kontaktováním společnosti Dell zaznamenejte obsah každého souboru.

Chybové zprávy, zvukové kódy nebo diagnostické kódy:

Popis problému a postupy řešení potíží, které jste provedli:

Kontaktování společnosti Dell

Pro zákazníky v USA je k dispozici telefonní číslo 800-WWW-DELL (800-999-3355).



POZNÁMKA: Pokud nemáte aktivní internetové připojení, můžete najít kontaktní informace na nákupní faktuře, balicím seznamu, účtence nebo v produktovém katalogu společnosti Dell.

Společnost Dell poskytuje několik online a telefonních možností podpory a služeb. Dostupnost se liší v závislosti na zemi a produktu a některé služby nemusí být ve vaší oblasti k dispozici. Chcete-li kontaktovat společnost Dell s dotazem týkajícím se prodeje, technické podpory nebo zákaznických služeb:

- 1** Navštivte stránky support.dell.com, ověřte zemi a oblast v rozevírací nabídce **Vyberte zemi/oblast** v dolní části stránky.
- 2** Klepněte na tlačítko **Contact US** na levé straně stránky a vyberte příslušnou službu nebo odkaz na podporu podle potřeby.
- 3** Vyberte si pro vás pohodlnou metodu kontaktování společnosti Dell.

Rejstřík

A

aktualizace
software a hardware, 60

B

bezpečnostní informace, 8

D

Dell
aktualizace softwaru, 60
Factory Image Restore, 69
kontaktování, 73, 79
nástroj Support Utility, 60
služby technické a zákaznické
podpory, 74
technická aktualizací služba, 60

Dell Factory Image Restore, 69

DellConnect, 74

Diagnostický nástroj Dell
Diagnostics, 53

diagnostický nástroj Dell
Diagnostics
spouštění z média Drivers and
Utilities, 54
spouštění z pevného disku, 53

diagnostika
Dell, 53
zvukové signály, 42

dokumentace, 7

Průvodce technologiemi Dell, 8
Servisní příručka, 8

F

Factory Image Restore (Obnovení
výrobní bitové kopie), 69

CH

chybové zprávy
zvukové signály, 42

I

informace o ergonomii, 8
informace o podpoře, 8
informace o předpisech, 8
informace o záruce, 8

Internet
nastavení, 16
připojení, 16

K

Kód expresní služby, 7
kontaktování společnosti
Dell, 73, 79

L

- Licenční smlouva s koncovým uživatelem (EULA), 8
- licenční štítek, 8
- Licenční štítek systému Microsoft Windows, 8

M

- médium
 - Drivers and Utilities, 7
 - operační systém, 7
- Médium Drivers and utilities diagnostický nástroj Dell Diagnostics, 53
- médium Drivers and Utilities, 7, 64
- Médium s operačním systémem, 7

N

- napájení
 - řešení potíží, 55
 - stavy kontrolky napájení, 55
- nastavení
 - instalace počítače do skříně, 14
 - Internet, 16
 - počítač, 9
 - rychlé nastavení, 9

O

- Obnovení systému, 66-67
 - povolení, 68

- operační systém
 - Dell Factory Image Restore (Obnovení výrobní bitové kopie), 69
 - médium, 70
 - Obnovení systému, 66
 - přehled, 7
- ovladače, 63
 - identifikace, 63
 - médium Drivers and utilities, 7
 - návrat k předchozí verzi, 64
 - přehled, 64

P

- paměť
 - řešení potíží, 57
- Podmínky, 8
- podpora, 73
 - DellConnect, 74
 - kontaktování společnosti Dell, 79
 - oblastní, 74
 - online služby, 74
 - služby technické a zákaznické podpory, 74
- pohled
 - čelní, 23
 - konektory zadního panelu, 25, 28, 31
 - zezadu, 24, 27, 30
- potíže
 - obnovení do předchozího stavu, 67
- produktový kód operačního systému, 8
- Průvodce přenosem souborů a nastavení, 18

Průvodce technologiemi Dell, 8

průvodci

průvodce kompatibilitou
programů, 58

Průvodce přenosem souborů
a nastavení, 18

přinstalace

ovladače a nástroje, 64
software, 63

přenos informací do nového
počítače, 18

připojení

Internet, 16
modem, 12
monitor, 9
napájecí kabely, 12
sít', 13
sít'ový kabel, 11

Ř

řešení potíží, 8, 41

diagnostický nástroj Dell
Diagnostics, 53

havárie programu, 57

chybová hlášení, 43

kontrolky napájení, 41

modrá obrazovka, 59

napájení, 55

obnovení do předchozího
stavu, 66-67

paměť, 57

počítač nereaguje, 57

programy a kompatibilita se
systémem Windows, 58

software, 57-59

stavy kontrolky napájení, 55

typy, 55

S

S.M.A.R.T, 52

Servisní příručka, 8

Servisní štítek, 7

sítě, 13

připojení, 13

software

aktualizace, 60

potíže, 58

přinstalace, 63

řešení potíží, 58-59

software DSS pro stolní počítače
(Desktop System Software), 7

specifikace

informace o systému, 33

jednotky, 36

konektory, 36

napájení, 39

ovládací prvky a indikátory, 38

paměť, 33

procesor, 33

prostředí, 40

rozměry, 39

rozšiřující sběrnice, 34

video, 34

vše, 33

zvuk, 34

systém Windows Vista

průvodce kompatibilitou
programů, 58

T

telefonní čísla, 79

V

vyhledávání informací, 7

W

Windows Vista

Dell Factory Image Restore
(Obnovení výrobní bitové
kopie), 69

návrat k předchozí verzi ovladače
zařízení, 64

Obnovení systému, 66-67
přinstalace, 7

Vrátit změny ovladače zařízení, 64

Windows XP

nastavení připojení k Internetu, 17

návrat k předchozí verzi ovladače
zařízení, 64

Obnovení systému, 66-67

Průvodce přenosem souborů
a nastavení, 18

přinstalace, 7

Vrátit změny ovladače zařízení, 64

Z

zvukové signály, 42